



# OPERATOR / PARTS MANUAL MANUEL D'UTILISATION GEBRAUCHSANWEISUNG

## **Electric Silent Shredder** - Translation of the original Operating Instructions

**Warning!** Read through the operating instructions carefully and observe the instructions contained therein. Familiarise yourself with the machine, its correct use and the safety devices by means of these operating instructions.

## **Broyeur électrique de végétaux** - Traduction du mode d'emploi d'origine

**Attention!** Lisez attentivement la notice d'utilisation et respectez-en les consignes. Cette notice vous permettra de vous familiariser avec l'appareil, avec son utilisation correcte et avec les prescriptions de sécurité.

## **Elektrischer Leisehäcksler** - Originalbetriebsanleitung

**Achtung!** Lesen Sie diese Hinweise zur Handhabung des Gerätes aufmerksam durch. Verwenden Sie das Gerät erst, wenn Sie sich sicher sind, dass Sie alle Anweisungen verstanden haben.

## **LH 3000 A\***



\* ILH 3000 A





- GB**
- 1 Feeding funnel
  - 2 Overload protector
  - 3 On/Off switch
  - 4 Reversing switch
  - 5 Power Cord
  - 6 Adjusting knob for cutting clearance
  - 7 Collection box
  - 8 Base frame
  - 9 Support foot
  - 10 Wheels
  - 11 Safety switch
  - 12 Allen key
  - 13 Pusher

- FR**
- 1 Entonnoir
  - 2 Dispositif anti-surcharge
  - 3 Interrupteur ON/OFF
  - 4 Commutateur des sens de rotation
  - 5 Prise secteur
  - 6 Vis de réglage de l'écartement des lames
  - 7 Bac collecteur
  - 8 Châssis
  - 9 Pieds d'appui
  - 10 Roue
  - 11 Interrupteurs de sécurité
  - 12 Clé Allen
  - 13 Poussoir

- DE**
- 1 Einfüllöffnung
  - 2 Überlastungsschutz
  - 3 Ein/Aus-Schalter
  - 4 Drehrichtungsschalter
  - 5 Anschlussstecker
  - 6 Einstellschraube für den Messerabstand
  - 7 Fangbox
  - 8 Rahmen
  - 9 Standfuß
  - 10 Rad
  - 11 Sicherheitsschalter
  - 12 Innensechskantschlüssel
  - 13 Stopfer

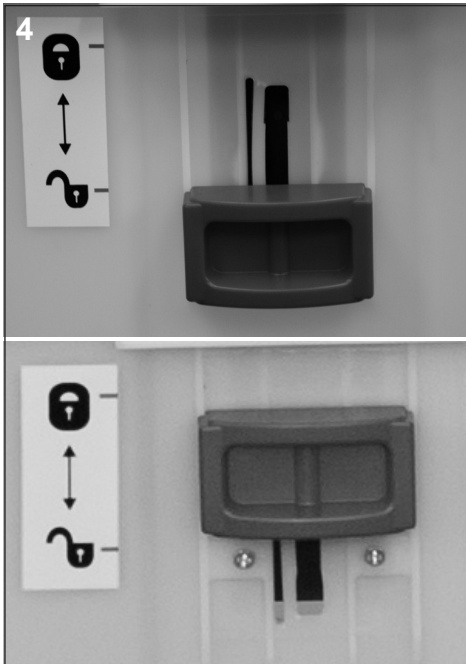
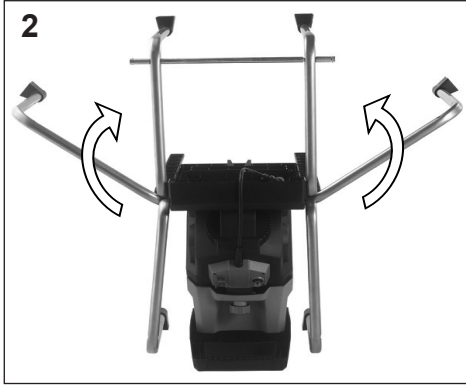

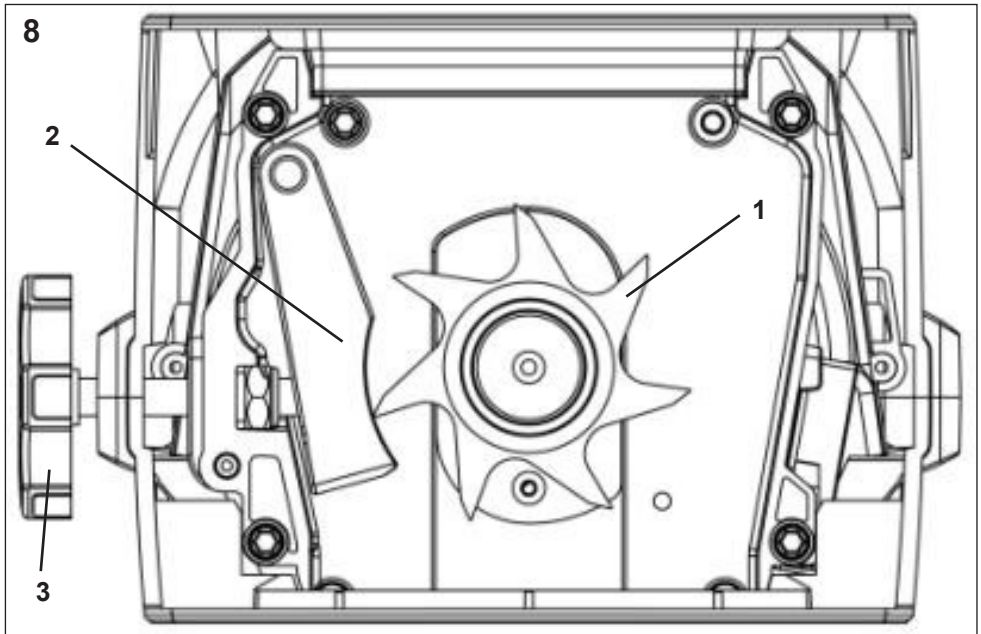
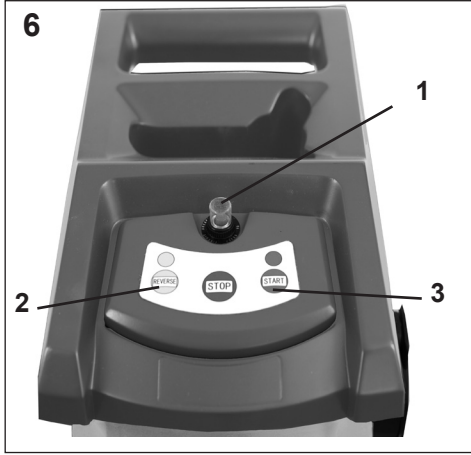

**Illustration and explanation of pictograms**  
**Représentation et explication des pictogrammes**  
**Abbildung und Erklärung der Piktogramme**

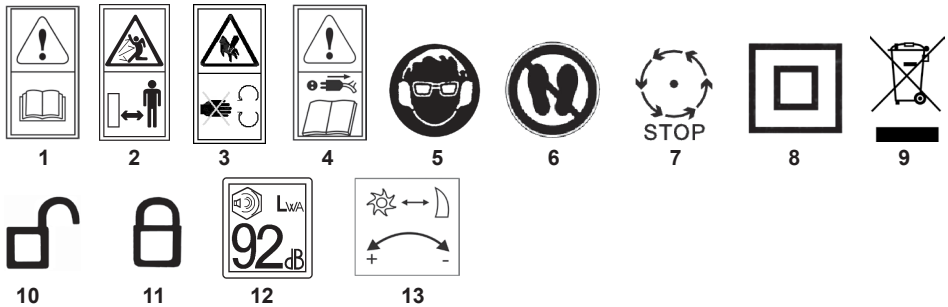

**GB**

- 1 Read the instructions for use!
- 2 Keep third parties out of the area of risk.
- 3 Caution! Rotating electrical tool! Tool carries on running after being switched off!
- 4 If the cable is damaged, disconnect from the mains immediately and replace cable!
- 5 Where safety goggles and hearing protection!
- 6 Do not stand / step on the collection box
- 7 Caution! Blades run to! Wait until all rotating parts are stalled.
- 8 Class II - double insulated
- 9 Attention! Environmental Protection! This device may not be disposed of with general/household waste. Dispose of only at a designated collection point.
- 10 Position open
- 11 Position closed
- 12 Sound power level LWA 92 dB(A)
- 13 Adjusting the cutting gear

**FR**

- 1 Lisez attentivement le mode d'emploi!
- 2 Gardez une distance de sécurité entre l'outil de jardin et les tierces personnes se trouvant à proximité
- 3 Attention! Appareil rotatif! Ne pas toucher l'entonnoir ou la goulotte d'éjection lorsque l'appareil fonctionne.
- 4 En cas d'endommagement du câble, retirez immédiatement la prise et procédez au remplacement.
- 5 Portez une protection visuelle et acoustique.
- 6 Ne pas marcher / stationner sur le bac de recuperation
- 7 Attention! Attendez que la lame et tous les éléments rotatifs arrêtent de tourner complètement.
- 8 Catégorie de protection II
- 9 Attention! Protection de l'environnement! Le présent appareil ne peut en aucun cas être éliminé avec les ordures ménagères/déchets. Veuillez à ce que le produit soit déposé dans un centre de collecte approprié.
- 10 Déverrouillé
- 11 Verrouillé
- 12 Niveau de puissance acoustique garanti LWA 92 dB(A)
- 13 Réglage des lames

**DE**

- 1 Gebrauchsanweisung lesen!
- 2 Dritte aus dem Gefahrenbereich halten!
- 3 Vorsicht! Umlaufendes Werkzeug! Greifen Sie nicht in die Einfüllöffnung oder den Auswurfschacht.
- 4 Bei Beschädigung des Kabels sofort Stecker ziehen und auswechseln!
- 5 Augen- und Gehörschutz tragen!
- 6 Nicht auf den Sammelbehälter stellen/treten
- 7 Vorsicht! Messer laufen nach! Warten bis alle rotierenden Teile zum Stillstand gekommen sind.
- 8 Schutzklasse II - doppelt isoliert
- 9 Achtung! Umweltschutz! Dieses Gerät darf nicht mit dem Hausmüll/Restmüll entsorgt werden. Das Altgerät nur in einer öffentlichen Sammelstelle abgeben.
- 10 Position auf
- 11 Position zu
- 12 Garantierter Schalleistungspegel LWA 92 dB(A)
- 13 Einstellen des Schneidwerkzeugs

# CONTENT

Page

<b>Pictures</b>	1 - 4
<b>Content</b>	
<b>1. General safety information for power tools</b> .....	GB-2
1.1 Safety at the workplace	
1.2 Electrical safety	
1.3 Personal safety	
1.4 Use and handling of the power tool	
1.5 Service	
<b>2. Safety Instructions for the Garden Shredder</b> .....	GB-3
2.1 Preparation	
2.2 Operation	
2.3 Maintenance and Storage	
2.4 Additional Safety Instructions for Devices with Collecting Containers	
<b>3. Intended Use</b> .....	GB-4
GB-4	
<b>4. Package Contents</b> .....	GB-5
<b>5. Operating Instructions</b> .....	GB-5
5.1 Assembling the Garden Shredder	
5.2 Collecting Container	
<b>6. Operation</b> .....	GB-5
6.1 On/off switch	
6.2 Reversing switch	
6.3 Disassembly	
6.4 Operating Instructions	
6.5 Adjusting the cutting gear	
<b>7. Troubleshooting</b> .....	GB-6
<b>8. Care and maintenance</b> .....	GB-6
<b>9. Storage</b> .....	GB-7
<b>10. Repair Service</b> .....	GB-7
<b>11. Waste disposal and environmental protection</b> .....	GB-7
<b>12. Technical Data</b> .....	GB-7
<b>13. Spare parts</b> .....	GB-7
<b>14. Warranty</b> .....	GB-8
<b>15. Declaration of Conformity</b> .....	GB-8

## 1. General safety information for power tools

Warning! Read all safety-related information and safety instructions! Failure to observe the safety information and instructions may result in electric shock, burns and/or severe injury. Keep the safety information and instructions for future reference. The term 'power tool' as used in the safety information and instructions includes both mains-operated tools (with power cord) and battery-operated tools (without power cord).

### 1.1 Safety at the workplace

- Keep your working area clean, tidy and well-lit. Disorder and poorly lit working areas may result in accidents.
- Do not operate the power tool in potentially explosive environments containing combustible fluids, gases or dusts. Power tools generate sparks that may ignite dusts or fumes.
- Keep children and other persons away while you are operating the power tool. Distractions may result in the operator losing control over the tool.

### 1.2 Electrical safety

- Before switching on, make sure that the voltage of your electricity supply is the same as that indicated on the rating plate.
- The mains plug of the power tool must fit into the mains socket. The plug must not be modified in any way. Do not use adapter plugs/connectors in combination with tools with protective earthing. Unmodified plugs and fitting sockets reduce the risk of electric shock.
- Avoid physical contact with earthed surfaces as pipes, heaters, ovens and refrigerators. There is an increased risk of electric shock if your body is earthed.
- Keep the tool out of the rain or moisture in general. The penetration of water into a power tool increases the risk of electric shock.
- Do not use the cord to carry or hang up the tool or to pull the plug out of the socket. Keep the cord away from heat, oil and sharp edges or moving parts of the tool. Damaged or tangled cords increase the risk of electric shock.
- When operating a power tool outdoors, use exclusively extension cords that are approved for outdoor use. The use of an extension cord that is suitable for outdoor use reduces the risk of electric shock.
- If the operation of a power tool in a moist environment cannot be avoided it is highly recommended to use a residual current device (RCD). The use of an RCD reduces the risk of electric shock.

### 1.3 Personal safety

- Always pay attention to what you do and apply reasonable care when working with a power tool. Do not use the power tool when you are tired or under the influence of medication, drugs or alcohol. When working with power tools, even a short moment of inattentiveness may result in severe injury.
- Wear personal protection equipment and always wear eye protection (safety goggles). Wearing personal protection equipment as a dust mask, nonslip safety shoes, safety helmet or ear protectors (depending on the type and application of the tool) reduces the risk of injury.
- Avoid unintentional operation. Make sure that the power tool is switched off before you connect it to the mains supply and/or the battery and whenever you pick up or carry the tool. When carrying the tool with your finger on the on/off switch or connecting the tool to the mains supply with the switch in 'ON' position, this may result in accidents.
- Remove adjustment tools or wrenches and the like before you switch the power tool on. A wrench or other tool that is inside or on a rotating part of the tool may cause injury.
- Avoid unusual postures. Make sure to have a safe footing and keep your balance at all times. This will allow you to better control the power tool in unexpected situations.
- Wear suitable clothes. Do not wear wide clothing or jewellery. Keep your hair, clothes and gloves clear of all moving parts. Loose clothing, jewellery or long hair may get caught in moving parts.
- If dust extraction/collection devices are provided make sure that they are connected and used properly. The use of a dust extraction device may reduce risks caused by dust.

### 1.4 Use and handling of the power tool

- Do not overtax the power tool. Use the power tool intended for your type of work in each case. The use of the suitable power tool within the stated range of performance makes working more effective and safer.
- Do not use a power tool with a damaged switch. A power tool that cannot be switched on or off any more is dangerous and must be repaired.
- Pull the mains plug and/or remove the battery before adjusting a tool, changing accessories or putting the tool aside. This precaution avoids the unintentional start of the tool.
- Store power tools that are currently not used out of the reach of children. Do not allow persons to use the tool if they are not familiar with the tool or these instructions. Power tools are dangerous if used by inexperienced persons.
- Thoroughly maintain your power tool. Check whether moving parts are working properly and are not jam-

ming/sticking, and whether parts are broken or otherwise damaged in a way that may affect the function of the power tool. Have damaged parts repaired before using the tool. Many accidents are the result of poorly maintained power tools.

- Keep cutting tools sharp and clean. Thoroughly maintained cutting tools with sharp cutting edges are jamming less often and are easier to guide.
- Use power tools, accessories, add-on tools, etc. in accordance with these instructions and in the way prescribed for the respective type of tool. You should also consider the working conditions and the work to be carried out. The use of power tools for purposes other than those intended for the respective tool may result in dangerous situations.

### 1.5 Service

- Have the power tool serviced by qualified technical personnel only; repairs should be carried out using exclusively original spare parts. This will ensure the continued safe operation of the power tool.

## 2. Safety Instructions for the Garden Shredder

- Wear protective gloves, glasses, and ear protection. Do not wear loose-fitting clothing.
- Always position the unit so as to be secure and balanced. Do not lean on the unit.
- The machine must be located on an even, stable surface during operation.
- Before using, ensure that all screws and nuts are tightly fastened.
- Only use in dry conditions and never during rainy weather.
- Do not use the machine with damaged protective equipment or without protective equipment.
- Keep hands, other body parts and clothing well away from the feeding funnel and the ejection shaft.
- Never place your face or other body parts in the proximity of the feeding funnel.
- Do not leave the machine unattended. Shut off the motor and unplug the unit.
- Do not feed any hard objects into the funnel such as stones, bottles, cans or pieces of metal. This could damage the machine.
- If the machine becomes blocked: shut off the motor, unplug the unit, remove all objects from the machine and check it for damages.
- If the fuse has blown or the overload protection has been triggered, this means that the machine was overloaded and/or that too many devices are connected to the same extension lead. Look for the cause and fix the problem. Do not install a stronger fuse.
- Do not pull on the extension lead. Do not make the lead too tight. This could damage the plug or the ca-

ble insulation. This type of damage may not be visible, but can be dangerous.

- Always keep the extension lead away from the machine. Remove the plug from the socket and check the cable regularly for signs of damage or aging. Do not use the machine with a damaged extension lead.
- If the cable is damaged, it must be replaced by a specialist in order to prevent accidents.
- Never move the machine by pulling the cable. Do not move the machine while the motor is running.
- Before using the shredder for the first time it must be assembled properly.
- Only use extension leads which are suitable for the outdoors.
- Before using the unit ensure that there is no damage to/problems with the cable.
- Always shut down the shredder before unplugging the cable and/or extension lead.
- Keep children and animals away from the shredder. All others must keep a safe distance from the shredder when it is operating.
- Children or individuals who have not read these instructions or who are not familiar with the shredder may not use the device.
- The user of the device is responsible for third-parties during operation.
- The shredder may only be used for its intended purpose.



**WARNING! This device has a rotating blade.**



**WARNING! The blades do not stop moving immediately when the device is shut down.**

- Before undertaking any repair or cleaning work, shut down the shredder, remove the plug from the outlet, and wait until the blade comes to a complete stop.
- You do not have the right to remove or modify electric or mechanical protection equipment.
- Only use the shredder during daylight or with strong artificial light.
- Never place your hands in the feeding funnel or the ejection opening.
- If the unit emits unusual sounds or vibrations, turn off the motor and look for the cause. In general, vibrations are a sign of problems.
- Ensure that the blade is firmly attached before you use the shredder. The device can only be operated with a properly installed blade.
- The shredder must be inspected carefully before use. Only use machines that are in proper functioning order. If you discover any damage on or problems with the device which could pose a risk to the user, have the damage repaired before using the machine again.



- Worn out or damaged components must be replaced immediately for reasons of safety. Only use original replacement parts. Using non-original parts can lead to defective functioning and injury.
- Only use the shredder in areas in which it is protected from water. Do not expose the device to rain.
- Store the shredder in a dry and secure location and out of the reach of children.
- Younger, disabled or frail individuals may not use this device without supervision.
- Supervise children in the proximity of the device to ensure that they do not play with the machine.
- Do not let the shredded material pile up in the ejection area. This could prevent proper ejection or cause this material to recoil through the filling opening.
- If the machine starts to clog, shut it down (unplug the device from the mains) before fixing the clog. Keep the power unit free from waste and other build-up to avoid damage and potential risk of fire. Remember that the blades continue to operate after the machine is shut down.
- Keep all protection and shielding equipment in good condition.
- Do not tinker with the motor controller settings. The controller regulates the safe maximum speed and protects the motor and all moving parts from damages caused by excessive speeds. In the event of an issue, seek out specialised help.
- Always shut down the shredder (power unit must be disconnected from the mains) when you leave the work area.
- Do not tilt the machine when the motor is running.

## 2.1 Preparation

- Do not allow children to work with this device.
- Do not use this device in the presence of bystanders.
- Always wear ear and eye protection during operation.
- Avoid wearing loose-fitting clothing and clothing with hanging straps and bands.
- Only use the machine with plenty of open space (e.g. not next to a wall or other fixed objects) and on a solid, even surface.
- Do not use the machine on a paved surface or on gravel where ejected objects could cause injury.
- Before using, check all screws, nuts bolts and other fastening equipment to ensure that they are secure. Also check the protection and shielding equipment. Replace damaged and illegible stickers.

## 2.2 Operation

- Before activation, inspect the collection container to ensure that it is empty.
- Do not place your face or body near the feeding funnel.
- Do not place hands, other body parts, or clothing into the feeding funnel or ejection opening.
- Always place both feet on the ground securely. Do not bend over the unit. When feeding the machine never stand higher than the surface on which the machine is located.
- Always keep clear of the ejection area during operation.
- When adding material thoroughly ensure that there are no pieces of metal, stones, bottles, cans or other foreign objects.
- If the a foreign object ends up in the cutting mechanism or if the machine starts to produce unusual noises or vibrations, shut down the device, wait until the blade stops, unplug the device from the mains, remove the sparkplug cable and the sparkplug, and proceed as follows:
  1. Check the damages.
  2. Check for loose parts and tighten them.
  3. Replace any damaged parts or repair with replacement parts (with the same specifications).

## 2.3 Maintenance and Storage

- If the machine is deactivated for maintenance, inspection, storage, or for exchanging a part, (power unit must be disconnected from the mains), ensure that all moving parts are still and any tools/spanners have been removed. Let the machine cool before any inspection or repair.
- When maintaining the blade mechanism, make sure that the the power source cannot activate due to the protective locking device; the blades could always be activated by a hand-start mechanism.

## 2.4 Additional Safety Instructions for Devices with Collecting Containers

- Shut down the shredder before attaching or removing the collecting container.

## 3. Intended Use

This machine is only intended for private use, not to be used professionally. The compost grinder is designed to grind organic material such as dry plant residue, twigs, sticks and branches.

The machine is not allowed to be used in commercial applications. Any use not in accordance with this designated use shall be regarded as misuse.

**This can result in injuries!**



**WARNING! For your own safety, please read this handbook and the general safety instructions thoroughly before operating the unit. If you give the unit to someone else, always include this instruction manual.**

## 4. Package Contents

- Remove the packaging material.
- Remove the packaging and/or transportation protection (if present).
- Verify that the delivery is complete.
- Check the unit and accessories for transportation damage.
- If possible, store the packaging until the end of the warranty period. After that period, please dispose of the packaging in an environmentally friendly manner.

 **WARNING! The packaging material is not a play toy! Please keep plastic bags out of the reach of children. There is a risk of choking.**

1x Silent shredder	1x Base frame
2x Wheel set	1x Small parts bag
2x Support foot set	1x Adjusting knob
1x Collection box	1x Spanner
1x Instruction manual	

If parts are missing or damaged, contact your dealer.

## 5. Operating Instructions

 **WARNING! You may need help unpacking and assembling the machine.**

After unpacking and inspecting the shredder for damage, proceed with the following steps:

### 5.1 Assembling the Garden Shredder

- Turn the shredder over.
- Fold both legs up and insert the supplied axle through the openings (fig. 2).
- Place both washers on the left and right side of the axle (fig. 3).
- Place the supplied threaded spacer on the axle. Then attach the wheels and finally the safety nuts with the wheel covers.

 **WARNING! Be careful when leaning the device on the wheels, since the weight is unbalanced when tilted and moved.**

### 5.2 Collecting Container (Fig. 4)

- Slide the collection box back to the base frame. Ensure that the collection box runs above the guide rails.
- Lock the collection box with safety switch in position by pushing upwards .

### Emptying the collection box

The level of shredded material debris in the collection box can be checked by looking through the notches on the

upper face of the base frame. Always empty the collection box in good time to prevent it from overflowing.

To empty it, proceed as follows:

- a) Switch off the device at the ON/OFF switch.
- b) Press the safety switch down  (fig. 4).
- c) Release the collection box. Take the collection box out at the front.

## 6. Operation

### 6.1 On/off switch (Fig. 5)

- Press the green button (1) to switch on the shredder.
- Press the red button (2) to switch it off

 **Note! This machine is equipped with an electromagnetic switch to prevent it from being unexpectedly switched on when power source recovered.**

### 6.2 Reversing switch (Fig. 6)

 **This shredder has an automatic overload protection and reverse switch.**

A sudden blocking the device automatically (3 sec.) can change the direction of rotation. The material is transported back (5 sec.). To prevent damage to the engine, the circuit breaker (1) the power supply is automatically turned off.

If the cutting blade still jammed after 5 seconds, so that the motor can no longer run, press the rotational direction switch REVERSE (2). The cutting blade rotates in the reverse direction and release the material so that you can remove it. Press the green START button (3) to turn on the chopper.

### 6.3 Disassembling

For certain purposes, e.g. storage after use, etc. you can disassemble the shredder in the reverse order as described under "Assembling".

## 6.4 Operating Instructions

### Feeding

Feed the material to be chopped into the right side of the feeding tunnel. The material is automatically pulled in by the chopping knife.

 **Caution! Longer material standing out from the machine could lash out when being pulled in by the chopping knife! Keep a safety distance!**

 **Warning! Always use the pusher (Fig.11) if you try to push the material into the feeding tunnel. Do not use your hands directly! Keep the pusher well after use.**

- Only insert as much material as will not block up the feeding tunnel.
- Chop garden waste that has been stored for some days and is wilted and damp alternately with branches. This will prevent the chopping knife from getting blocked up.
- Do not fill into the shredder any soft material such as kitchen waste instead of composting it.
- Widely branched material with leaves must be completely chopped before any new material is fed in.
- Take care that the chopped material can freely fall from the discharge chute – danger of backing up!
- The ventilation slots must not be covered by the waste bag or the chopped material.

### 6.5 Adjusting the cutting gear (Fig. 8)

The anvil blade 2 should be adjusted to have a distance of 0 to 0,50 mm from the cutting blade 1 (fig. 8). This distance should be kept to guarantee effective operation of the mac.

**Note!** Soft materials or wet twigs can get torn instead of cut properly due to wrong adjustment. Also a blunt anvil blade from frequent use produces the same problem. On the right hand side of the shredder you will find the blade adjustment knob (3). To adjust the distance turn the screw to the right.

1. For lighter material, you can cut through the material completely turn the knob clockwise half a turn.
2. If you are shredding heavy materials (such as harder or large materials) they may need to be put through the shredder twice, to crush the material before cutting it completely. To loosen the adjusting screw, turn the knob (3) anti-clockwise half a turn.
3. After you have completed the adjustment, check if the blade cuts efficiently. To avoid and damage to the shredder make sure that the cutting blade does not come into contact with the anvil blade.

#### NOTE!

1. Do not allow garden waste to accumulate before shredding as it will begin to compost, become too damp and clog the cutting assembly. Dry material will help most material to clear the ejection chute. Save some dry sticks until last to help clean the blade area.
2. Frequently monitor the build up/collection of shredded material.
3. Do not allow shredded material to build up and fill the inside of the shredders discharge chute.
4. When the collection box is full, press the On/Off switch to turn the garden shredder Off before emptying.

#### WARNING!

Do not put your hands up inside the shredder's discharge chute to clear away shredded material while the shredder is switched on or connected to the mains supply.

**NOTE!** In normal use, do not switch off the garden shredder until all of the shredded material has cleared the cutter assembly. If the garden shredder is switched off too quickly, remaining pieces of material may clog the blade assembly and stall the motor when the shredder is switched back on

## 7. Troubleshooting

### The motor does not run

- The overload protection has responded.
  - Set the reversing switch to position REVERSE. The cutting blade rotates in the reverse direction and release the material so that you can remove it. Press the green START button to turn on.
- Power failure
  - Check the power supply cord, the plug and your house connection fuse and RCD.
- Safety switch on the collection box not locked in position.
  - Ensure collection box is in position and locked.

### The material to be chopped is not pulled in

- The chopping knife is running backwards.
  - Change the direction of rotation..
- The material is jammed in the feeding tunnel
  - Set the reversing switch to position (2). Pull the material from the feeding funnel.
  - Re-feed thick branches such that the chopping knife does not immediately grasp the pre-cut notches again.

### The material is clogging up in the feeding funnel

- Pull out the branches from the feeding funnel. Use the pusher to push or loosen branches inside.



**Caution! Change the direction of rotation to the desired position after the shredder has come to a complete standstill.**

## 8. Care and maintenance

### WARNING!

Before commencing cleaning and maintenance procedures, make sure the garden shredder is switched off and disconnected from the mains supply. Always wear sturdy leather gloves when cleaning the cutter blades.

1. To ensure the best performance from the garden shredder, it must be kept clean.
2. Always clean the garden shredder immediately after use.
3. Do not allow material to become dry and hard on any of the garden shredder surfaces. This will directly affect the shredding performance.
4. Make sure that the feeder chute and the ejection chute are kept clean and clear of all waste material.
5. Make sure that all nuts, bolts and screws are tight and secure.

6. Always have any damaged, or worn parts repaired, or replaced by qualified personnel.
7. Do not use any cleaning or solvent materials as these could cause irreparable damage to your machine. Chemicals could destroy the artificial materials.
8. The strength of the fastening screws of the frame should be checked from time to time.
9. Oil the blade after every fourth or fifth use.

#### CAUTION

1. Do not over tighten the plate adjustment screw and cut excessive aluminium off of the plate, as this will reduce the life of your shredder.
2. Have your garden shredder inspected and maintained by qualified service personnel. Do not attempt to repair the machine unless you are qualified to do so.

## 9. Storage

In order to protect the shredder from corrosion during extended storage, apply some environmentally friendly oil to the blade.

Make sure that the garden shredder has been thoroughly cleaned before storing it in a clean, dry place out of the reach of children.

## 10. Repair Service



**Attention! Electrical repairs may only be carried out by a skilled electrician or a customer service workshop!**

If you send the machine to us for repair, please describe the fault.

**Europe** Mantis France SARL  
20, rue des Garennes  
57155 Marly  
France

Phone: 0800 988 4828 (UK Freephone)

## 11. Waste disposal and environmental protection

Dispose of the machine properly after it is worn out. Disconnect the mains cable in order to prevent misuse. Do not dispose of the machine with the household waste. In the interest of environmental protection, take it to a collection point for electric machines. Your responsible local authority can provide you with addresses and operating times. Also take the packaging materials and worn out accessories to the appropriate collection points.



**Only for EU countries**  
**Do not discard electric tools in the household waste!**

In accordance with European Directive 2012/19/EC on waste electrical and electronic equipment and its imple-

mentation in national law, waste electric tools must be collected separately for environmentally-compatible re-use.

Recycling alternative to the return invitation:

Instead of returning the electric equipment, the owner is alternatively obligated to take part in the proper recycling in the case of relinquishment of ownership. The waste equipment can also be taken to a collection facility which disposes of it in the sense of the national recycling management and waste acts. This does not pertain to the accessory parts and auxiliary equipment without electrical components accompanying the waste equipment.

## 12. Technical Data

Electric Silent Shredder	LH 3000 A	
Nominal voltage	V~	230-240
Nominal frequency	Hz	50
Nominal power	W	3000 (S6,40%)
No-load speed	rpm	60
Max.branch diameter	mm	44
Collecting container	liter	60
Weight	kg	23,5
Sound pressure level	dB(A)	70,3 (K=3 dB(A))
<small>(EN 50434A:2014)</small>		
Sound power level L <sub>WA</sub>	dB(A)	92
<small>(2000/14/EG)</small>		

Service life S6 40%(full load: 40 sec., no-load: 60 sec.)

Class of protection II; Schutzart IP24

Technical and visual changes can be made during the course of the further development and without prior notice. All information given in these instructions for use are therefore given without guarantee. Legal claims, which are based on the instructions for use can therefore not be made.

## 13. Spare parts

Please contact our service department if you need accessories or spare parts.

MANTIS UK Customer Service:  
0800 988 4828 (UK Freephone)

Or visit our website:  
[www.mantis.uk.com/mantis-parts-and-services/](http://www.mantis.uk.com/mantis-parts-and-services/)

When working with this machine, do not use spare parts other than those recommended by us. Using spare parts not recommended by us can result in serious injuries to persons or damage to the machine.

The following information should be provided when ordering spare parts:

- Type of machine
- Item number of the machine

## 14. Warranty

For this tool, the company provides the end user - independently from the retailer's obligations resulting from the purchasing contract - with the following warranties:

The warranty period is 24 months beginning from the hand-over of the device which has to be proved by the original purchasing document. For commercial use and use for rent, the warranty period is reduced to 12 months. Wearing parts and defects caused by the use of not fitting accessories, repair with parts that are no original parts of the manufacturer, use of force, strokes and breaking as well as mischievous overloading of the motor are excluded from this warranty. Warranty replacement does only include defective parts, not complete devices. Warranty repair shall exclusively be carried out by authorized service partners or by the company's customer service. In the case of any intervention of not authorized personnel, the warranty will be held void.

All postage or delivery costs as well as any other subsequent expenses will be borne by the customer.

## 15. EC Declaration of Conformity

We, **MOGATEC Moderne Gartentechnik GmbH, Im Grund 14, 09430 Drebach / OT Griefsbach**, declare under our sole responsibility that the product **Electric Silent Shredder LH 3000 A**, to which this declaration relates correspond to the relevant basic safety and health requirements of Directives **2006/42/EC** (Machinery Directive), **2014/30/EU** (EMC-Guideline), **2011/65/EU** (RoHS-Guideline) and **2000/14/EC** (noise directive) incl. modifications. For the relevant implementation of the safety and health requirements mentioned in the Directives, the following standards and/or technical specification(s) have been respected:

**EN 60335-1:2012/A11:2014; EN 50434:2014**

**EN 62233:2008; EN 50581:2012**

**AfPS GS 2014:01 PAK; IEC 62321:2009**

**EN 55014-1/A1:2009/A2:2011; EN 55014-2/A2:2008**

**EN 61000-3-2:2014; EN 61000-3-3:2013**

measured acoustic capacity level	90,1 dB (A)
guaranteed acoustic capacity level	92,0 dB (A)

Conformity assessment method to  
**Annexe V / Directive 2000/14/EC**

The year of manufacture is printed on the nameplate and can be additionally retrieved via the consecutive serial number.

Münster, 07.11.2016



Gerhard Knorr, Technical Management Ikra GmbH

Maintenance of technical documentation:  
Gerhard Knorr, Kärcherstraße 57, DE-64839 Münster

<b>Illustrations</b>	1 - 4
<b>Sommaire</b>	
<b>1. Consignes de sécurité générales pour appareils électriques</b> .....	FR-2
1.1 Sécurité au poste de travail	
1.2 Sécurité électrique	
1.3 Sécurité des personnes	
1.4 Utilisation et maniement de l'appareil électrique	
1.5 Service après-vente	
<b>2. Consignes de sécurité pour broyeur de jardin</b> .....	FR-3
2.1 Préparation	
2.2 Commande	
2.3 Maintenance et stockage	
2.4 Consignes de sécurité supplémentaires pour appareils avec bac collecteur	
<b>3. Domaine d'application</b> .....	FR-5
<b>4. Contenu de l'emballage</b> .....	FR-5
<b>5. Manuel</b> .....	FR-5
5.1 Montage du broyeur de jardin	
5.2 Bac collecteur	
<b>6. Fonctionnement</b> .....	FR-6
6.1 Interrupteur On/Off	
6.2 Commande de sens de rotation	
6.3 Démontage	
6.4 Consignes d'utilisation	
6.5 Réglage des lames	
<b>7. Dépannage</b> .....	FR-7
<b>8. Nettoyage et maintenance</b> .....	FR-7
<b>9. Rangement</b> .....	FR-7
<b>10. Service après-vente</b> .....	FR-8
<b>11. Recyclage et protection de l'environnement</b> .....	FR-8
<b>12. Données techniques</b> .....	FR-8
<b>13. Pièce de rechange</b> .....	FR-8
<b>14. Conditions de garantie</b> .....	FR-9
<b>15. Déclaration de Conformité pour la CE</b> .....	FR-9

## 1. Consignes de sécurité générales pour appareils électriques

Attention! Lisez l'intégralité des consignes de sécurité et instructions. La négligence des consignes de sécurité ou des instructions peut se solder par un choc électrique, des brûlures et/ou des blessures graves. Conservez toutes les consignes de sécurité et instructions pour une utilisation ultérieure. Le terme «appareil électrique» utilisé dans les consignes de sécurité se rapporte à des appareils électriques fonctionnant sur le réseau électrique (raccordement filaire) et à des appareils électriques fonctionnant au moyen d'accumulateurs (liaison sans fil).

### 1.1 Sécurité au poste de travail

- Veillez à la propreté et au bon éclairage de votre zone de travail. Le désordre ou le manque d'éclairage peuvent entraîner des accidents.
- N'utilisez pas votre appareil électrique dans un environnement menacé d'explosion dans lequel se trouvent des liquides, des gaz ou des poussières inflammables. Les appareils électriques produisent des étincelles qui risquent d'enflammer les poussières ou les vapeurs.
- N'utilisez pas votre appareil électrique à proximité des enfants ou d'autres personnes. Un moment d'inattention peut vous faire perdre le contrôle de votre appareil.

### 1.2 Sécurité électrique

- Avant la mise sous tension, veillez à ce que le voltage du réseau convienne au voltage indiqué sur la plaquette signalétique de l'appareil.
- La fiche de raccordement de l'appareil électrique doit être adaptée à la prise. La fiche ne doit surtout pas être modifiée. N'utilisez pas d'adaptateur avec des appareils reliés à la terre. Les prises non modifiées diminuent le risque de choc électrique.
- Évitez tout contact physique avec les surfaces reliées à la terre telles que tuyaux, radiateurs, cuisinières ou réfrigérateurs. Il existe un risque accru de choc électrique dans le cas où votre corps est relié à la terre.
- Ne laissez pas l'appareil sous la pluie ou dans un endroit humide. La pénétration d'eau dans un appareil électrique augmente le risque de choc électrique.
- N'utilisez pas le câble à d'autres fins que celles prévues à l'origine, par exemple pour porter l'appareil, pour l'accrocher ou tirer sur la fiche pour la débrancher de la prise de courant. Veillez à maintenir le câble à distance raisonnable de toute source de chaleur, de l'huile, d'arêtes acérées ou des pièces en mouvement de l'appareil. Les câbles endommagés ou emmêlés augmentent le risque de choc électrique.
- Lorsque vous travaillez à l'extérieur avec un appareil électrique, utilisez exclusivement des câbles de rallonge autorisés pour l'utilisation en extérieur. L'utilisation d'un câble de rallonge adapté à l'utilisation en extérieur réduit le risque de choc électrique.

- Lorsque l'utilisation d'un appareil électrique dans un environnement humide est inévitable, utilisez un disjoncteur différentiel contre les courants de défaut. L'utilisation d'un disjoncteur différentiel contre les courants de défaut réduit le risque de choc électrique.

### 1.3 Sécurité des personnes

- Restez attentif, veillez à ce que vous faites et faites preuve de bon sens en travaillant avec l'appareil électrique. N'utilisez pas d'appareil électrique si vous êtes fatigué ou sous l'influence de drogues, d'alcool ou de médicaments. Un moment d'inattention peut entraîner des blessures graves.
- Portez un équipement de protection personnel et n'oubliez jamais vos lunettes de protection. Le port d'un équipement de protection personnel tel que masque antipoussière, chaussures de sécurité antidérapantes, casque ou protection acoustique, en fonction du type d'utilisation de l'appareil, diminue le risque de blessures.
- Empêchez la mise en route involontaire. Assurez-vous que l'appareil électrique est éteint avant de le raccorder au réseau électrique et/ou à l'accumulateur, de le soulever ou de le porter. Il y a un risque d'accident si votre doigt est posé sur l'interrupteur alors que vous portez l'appareil ou que l'appareil est allumé au moment où vous le raccordez au réseau électrique.
- Retirez les outils de réglage ou les tournevis avant de mettre en route l'appareil. Un outil ou tournevis se trouvant sur une pièce mobile de l'appareil représente un risque de blessures.
- Évitez toute posture anormale. Veillez à avoir une position stable et à conserver à tout moment votre équilibre. Ceci vous permettra de mieux maîtriser votre appareil électrique dans des situations imprévues.
- Portez des vêtements appropriés. Évitez les vêtements amples et les bijoux. Maintenez une distance suffisante entre vos cheveux, vos vêtements et vos gants et les pièces en mouvement de l'appareil. Les vêtements amples, les bijoux ou les cheveux longs risquent d'être happés par les pièces en mouvement de l'appareil.
- En présence de dispositifs destinés à aspirer et à recueillir la poussière, assurez-vous qu'ils sont raccordés et utilisés correctement. L'utilisation d'un dispositif d'aspiration de la poussière peut réduire les dangers présentés par la poussière.

### 1.4 Utilisation et maniement de l'appareil électrique

- Ne surchargez jamais l'appareil. Utilisez l'appareil électrique approprié au travail à effectuer. L'utilisation de l'appareil électrique approprié augmente vos performances et votre sécurité sur la plage de puissance prévue.
- N'utilisez pas un appareil électrique dont l'interrupteur



est défectueux. Un appareil qui ne peut plus être allumé ni éteint est dangereux et doit être réparé.

- Retirez la fiche de la prise de courant et/ou enlevez l'accumulateur avant de procéder à des réglages, de remplacer des pièces ou de ranger l'appareil. Cette mesure de sécurité évite un démarrage inopiné de l'appareil.
- Conservez les appareils électriques inutilisés hors de portée des enfants. L'appareil ne doit pas être utilisé par des personnes ignorant son fonctionnement ou n'ayant pas lu les présentes instructions. Les appareils électriques sont dangereux entre les mains de personnes inexpérimentées.
- Entretenez soigneusement l'appareil. Vérifiez le parfait fonctionnement et la mobilité des pièces mobiles. Vérifiez si des pièces sont cassées ou endommagées au point de porter atteinte au bon fonctionnement de l'appareil électrique. Avant d'utiliser l'appareil, faites réparer les pièces endommagées. De nombreux accidents sont dus à des appareils électriques mal entretenus.
- Veillez à ce que l'outil de coupe soit toujours aiguisé et propre. Des outils de coupe bien entretenus présentant des arêtes de coupe acérées se coincent plus rarement et sont plus faciles à guider.
- Utilisez les appareils électriques, les accessoires, les outils rapportés, etc. conformément aux présentes instructions et aux prescriptions en vigueur pour ce type spécifique d'appareil. Ce faisant, tenez compte des conditions de travail et du travail à effectuer. L'utilisation d'appareils électriques à des fins autres que celles prévues à l'origine peut engendrer des situations dangereuses.

### 1.5 Service après-vente

- Faites exclusivement réparer votre appareil électrique par des spécialistes qualifiés utilisant des pièces de rechange d'origine. Ceci permet de garantir le maintien de la sécurité de l'appareil.

## 2. Consignes de sécurité pour broyeur de jardin

- Porter des gants de protection, des lunettes et une protection pour les oreilles. Ne pas porter de vêtements amples.
- Toujours être en position sûre et garder l'équilibre. Ne pas se pencher sur la machine.
- Pendant le fonctionnement, la machine doit reposer sur une surface stable.
- S'assurer que l'ensemble des vis et écrous sont correctement serrés avant utilisation.
- Utiliser la machine à l'air libre uniquement par temps sec et jamais en cas de pluie.
- Ne jamais utiliser la machine avec des dispositifs de protection endommagés ou retirés.

- Éloigner les mains, autres membres et vêtements de la trémie de remplissage et de la cuve de déchargement.
- Ne jamais approcher le visage et le reste du corps à proximité de la trémie de remplissage.
- Ne jamais laisser la machine sans surveillance, couper le moteur et débrancher la prise.
- Aucun objet dur (ex. : pierres, bouteilles, canettes ou pièces métalliques) ne doit entrer dans la cuve d'admission. Ceci pourrait endommager la machine, le cas échéant.
- Si la machine est bloquée : couper le moteur et débrancher la prise, retirer tous les objets et vérifier si la machine est endommagée.
- Si le fusible a grillé ou si la protection contre les surcharges a été déclenchée, ceci indique une surcharge de la machine et/ou qu'un trop grand nombre d'appareils est raccordé au même câble de rallonge. Rechercher et éliminer la cause. Ne pas installer de fusible plus puissant.
- Ne pas tirer sur le câble de rallonge. Ne pas tirer trop fort le câble. Les prises ou l'isolation du câble pourraient être endommagées. Un tel endommagement n'est pas visible mais peut être dangereux.
- Toujours tenir le câble de rallonge à distance de la machine. Débrancher la fiche de la prise et vérifier régulièrement si le câble présente des signes de dommage et de vieillissement. Ne pas utiliser la machine avec un câble de rallonge endommagé.
- Si le câble est endommagé, il doit être remplacé dans un atelier spécialisé pour éviter les accidents.
- Ne jamais déplacer la machine en tirant sur le câble. La machine ne doit pas être déplacée lorsque le moteur tourne.
- Avant la première utilisation, le broyeur doit être monté selon les instructions.
- Utilisez uniquement un câble de rallonge qui est autorisé pour une utilisation extérieure.
- Avant d'utiliser l'appareil, assurez-vous que les câbles sont en bon état.
- Éteignez toujours le broyeur avant de retirer le câble ou le câble de rallonge de la prise.
- Éloignez les enfants et animaux du broyeur. Toutes les autres personnes doivent être à une distance sûre du broyeur, lorsque celui-ci est en marche.
- Les enfants et les personnes qui n'ont pas lu ces instructions ou qui ne sont pas familiarisées avec le broyeur, ne doivent pas utiliser ce broyeur.
- L'utilisateur de l'appareil est responsable à l'égard de tiers pendant qu'il travaille avec le broyeur.
- Le broyeur doit uniquement être utilisé de manière conforme.



**AVERTISSEMENT! Cet appareil a une lame rotative!**





**AVERTISSEMENT! Les lames ne sont pas immédiatement arrêtées après avoir éteint l'appareil.**

- Éteignez le broyeur, débranchez la fiche de la prise, et attendez jusqu'à l'arrêt complet de la lame, avant d'effectuer les travaux de maintenance et de nettoyage.
- Il est interdit de retirer ou de modifier les dispositifs de sécurité électriques ou mécaniques.
- Utilisez le broyeur uniquement à la lumière du jour ou avec une bonne lumière artificielle.
- Ne mettez jamais les mains dans la trémie de remplissage ou l'ouverture d'éjection.
- Si vous constatez des vibrations inhabituelles du broyeur, coupez le moteur et vérifiez immédiatement la cause de ce défaut. Les vibrations sont en général un signe de défauts.
- Vérifiez si la lame est correctement positionnée avant d'utiliser le broyeur. L'appareil doit uniquement être utilisé avec une lame correctement utilisée.
- Avant toute utilisation, le broyeur doit être minutieusement vérifié. Travaillez uniquement avec des appareils qui sont en bon état. Si vous découvrez des dommages ou erreurs sur l'appareil, qui peuvent représenter un danger pour l'utilisateur, l'appareil doit uniquement être réutilisé après avoir réparé le dommage.
- Pour des raisons de sécurité, les pièces usées ou endommagées doivent être immédiatement remplacées. Utilisez uniquement des pièces de rechange d'origine. L'utilisation de pièces de rechange non d'origine peut provoquer des dysfonctionnements et blessures.
- Utilisez le broyeur uniquement dans des endroits à l'abri de l'eau. L'appareil ne doit pas être exposé à la pluie.
- Conservez le broyeur dans un lieu sec et sûr, et hors de portée des enfants.
- L'utilisation de cet appareil par des personnes plus jeunes ou handicapées et infirmes doit uniquement avoir lieu sous surveillance.
- Les enfants doivent être sous surveillance lorsqu'ils sont à proximité de l'appareil afin de garantir qu'ils ne jouent pas avec celui-ci.

## 2.1 Préparation

- Ne laissez pas les enfants utiliser cet appareil.
- N'utilisez pas l'appareil en présence de spectateurs.
- Pendant l'utilisation, portez toujours une protection pour les oreilles et des lunettes de protection.
- Évitez de porter des vêtements amples ou des colliers et bracelets.
- Utilisez uniquement la machine avec un grand espace libre (ex.: pas à proximité d'un mur ou d'autres objets fixes) et sur un sol ferme et plat.

- N'utilisez pas la machine sur un sol dallé ou sur du gravier, où des pièces projetées peuvent provoquer des blessures.
- Avant d'allumer la machine, vérifiez le serrage de l'ensemble des vis, écrous, boulons ou autres moyens de fixation, tout comme la présence de dispositifs de protection et de blindage. Remplacez les autocollants endommagés et illisibles.

## 2.2 Commande

- Avant de démarrer la machine, regardez dans la chambre de remplissage afin de vous assurer qu'elle est vide.
- N'approchez pas votre visage et corps dans l'ouverture de remplissage.
- N'introduisez pas vos mains et autres membres ou vêtements dans la trémie de remplissage ou dans la cuve d'éjection et n'approchez pas des pièces mobiles.
- Gardez toujours les deux pieds au sol. Ne vous penchez pas. Lors de l'introduction du produit, ne soyez pas plus haut que la surface sur laquelle se trouve la machine.
- Lors des travaux avec la machine, tenez vous toujours éloigné de la zone d'éjection.
- Lors de l'introduction du produit, veillez avec une très grande prudence à ce qu'il n'y ait pas de pièces métalliques, pierres, bouteilles, canettes ou autres objets étrangers.
- Si le mécanisme de coupe touche un objet étranger ou si la machine commence à générer des bruits ou vibrations inhabituels, coupez le courant et laissez la machine s'arrêter, débranchez le câble d'allumage (l'unité d'alimentation doit être débranchée du secteur), puis procédez comme suit :
  1. Vérifiez les dommages.
  2. Vérifiez si des pièces sont desserrées et resserrez-les.
  3. Remplacez chaque composant endommagé ou réparez-les avec des pièces de rechange équivalentes.
- Ne laissez pas le produit traité s'accumuler dans la zone d'éjection ; ceci peut empêcher une éjection correcte ou provoquer un retour du produit par l'ouverture de remplissage.
- Si la machine commence à être obstruée, coupez alors le courant, (le broyeur doit être débranché du secteur), avant d'éliminer l'obstruction. L'unité d'alimentation doit être exempte de déchets et autres dépôts pour éviter leur endommagement ou éventuelle inflammation. Notez que lors de la commande du mécanisme de démarrage des machines à moteur, les outils de coupe continuent de se déplacer.
- Tous les dispositifs de protection et de chasse doivent être maintenus en bon état.
- Ne bricolez pas les réglages du régulateur de moteur; le régulateur commande la vitesse de fonctionnement

maximale sans danger et protège le moteur et toutes les pièces mobiles contre les dommages provoqués par des vitesses trop élevées. En cas de problème, contactez un atelier spécialisé.

- Éteignez toujours le broyeur (l'unité d'alimentation doit être débranchée du réseau) lorsque vous quittez la zone de travail.
- Ne basculez pas cette machine avec le moteur en marche.

### 2.3 Maintenance et stockage

- Si la machine est éteinte pour maintenance, inspection, stockage ou remplacement d'un accessoire, (l'unité d'alimentation doit être débranchée du secteur), assurez-vous que toutes les pièces mobiles sont à l'arrêt et que les éventuelles clés ont été retirées. Laissez refroidir la machine avant chaque inspection, réglage, etc.
- Lors de la maintenance des outils de coupe, veillez à ce que, même si la source d'alimentation ne peut pas s'allumer en raison du dispositif de blocage de la protection, les outils de coupe puissent toujours être allumés par un mécanisme de démarrage manuel.

### 2.4 Consignes de sécurité supplémentaires pour appareils avec bac collecteur

- Éteignez le broyeur avant de monter ou de retirer le réservoir collecteur.

## 3. Domaine d'application

Le présent appareil est uniquement destiné à l'utilisation privée et non à l'utilisation professionnelle. Le broyeur de végétaux a été conçu pour broyer le matériel organique, tel que les restes secs de plantes, les rameaux et les branches.

L'appareil n'est pas destiné à une utilisation professionnelle. Toute autre utilisation ou toute utilisation allant au-delà des conditions d'exploitation est considéré comme non conforme.

**Les conséquences peuvent être des dommages corporels!**

 **AVERTISSEMENT! Avant de mettre l'appareil en service, veuillez lire attentivement ce manuel ainsi que les consignes de sécurité générales, pour votre propre sécurité. Si vous transmettez l'appareil à un tiers, remettez-lui également ce manuel.**

## 4. Contenu de l'emballage

- Retirez le matériel d'emballage.
- Retirez les fixations de conditionnement/transport (si disponibles).
- Vérifiez si le contenu de l'emballage est complet.
- Contrôlez si l'appareil et les accessoires ont été endommagés pendant le transport.
- Conservez, si possible, l'emballage, pendant toute la durée de la garantie. Puis, éliminez-le de manière écologique.

 **AVERTISSEMENT! Le matériel d'emballage n'est pas un jouet ! Les enfants ne doivent pas jouer avec les sacs en plastique! Il existe un risque d'étouffement!**

1x Broyeur de végétaux silencieux	
2x Kit de 2 roues	1x Châssis
2x Kit de 2 pieds d'appui	1x Vis de réglage
1x Sachet de petites pièces	1x Clé de serrage
1x Bac de collecte	1x Manuel d'instructions

**Si des pièces sont manquantes ou endommagées, contactez.**

## 5. Manuel

 **AVERTISSEMENT! Vous aurez peut-être besoin d'aide lors du déballage et de l'assemblage de la machine.**

Après avoir débarrassé le broyeur et contrôlé les dommages ou erreurs, effectuez ce qui suit.

### 5.1 Montage du broyeur de jardin

- Retournez le broyeur.
- Relevez les deux jambes et introduisez l'essieu fourni par les ouvertures prévues (Fig. 2).
- Introduisez les deux rondelles à droite et à gauche sur l'essieu (Fig. 3).
- Placez les entretoises fournies sur les essieux. Puis, montez les roues et l'écrou d'arrêt avec la protection de roue.

 **AVERTISSEMENT! Prudence en cas d'inclinaison de l'appareil sur les roues, car la répartition de son poids n'est pas compensée en cas d'inclinaison et de transport.**

### 5.2 Bac collecteur (Fig. 4)

- Faites glisser le bac de collecte à nouveau à l'intérieur du Châssis. Veillez à ce que ce bac suive les rails de guidage.
- Positionnez et fixez le bac de collecte avec l'interrupteur de sécurité en les poussant vers le haut  .

## Vidage du bac de collecte

Le niveau de débris de matériau effilés dans le bac de collecte peut être contrôlé en regardant à travers les encoches figurant sur la face avant supérieure du Châssis. Videz toujours le bac de collecte à temps afin d'éviter qu'il ne déborde.

Pour le vider, procédez comme suit:

- Arrêtez la machine à l'aide de l'interrupteur STOP.
- Appuyez sur l'interrupteur de sécurité  (Fig. 4).
- Libérez le bac de collecte. Sortez le bac de collecte par l'avant.

## 6. Fonctionnement

### 6.1 Interrupteur On/Off (Fig. 5)

- Appuyez sur le bouton START (1), vert pour mettre la déchiqueteuse en marche.
- Appuyez sur le bouton rouge STOP (2), pour l'arrêter.

 **Remarque! Cette machine est dotée d'un interrupteur électromagnétique qui lui évite de redémarrer de manière fortuite lorsque l'alimentation est rétablie.**

### 6.2 Commande de sens de rotation (Fig. 6)

 **Ce broyeur possède une protection contre les surcharges automatique et une commande de sens de rotation.**

En cas de blocage brusque, l'appareil peut changer automatiquement (3 sec.) de sens de rotation. Les végétaux à broyer sont donc transportés en arrière (5 sec). Pour éviter d'endommager le moteur, le disjoncteur (1) désactive automatiquement la prise secteur.

Si après 5 secondes la lame est toujours coincée et empêche le moteur de fonctionner, activez la commande de sens de rotation REVERSE (2). La lame tourne dans le sens inverse et libère les végétaux bloqués, que vous pouvez retirer. Appuyer sur la commande verte START (3) pour mettre le broyeur en marche.

### 6.3 Démontage

Dans certaines circonstances, ex.: lors du stockage après utilisation, la machine peut être démontée en exécutant les étapes de montage dans l'ordre inverse.

### 6.4 Consignes d'utilisation

#### Alimentation

Insérez le matériau à découper du côté droit du tunnel d'alimentation. Le matériau est automatiquement entraîné à l'intérieur par le couteau de découpe.

 **Attention! Le matériau long dépassant de la machine risque d'en ressortir sans avoir été entraîné par le couteau de découpe ! Conservez une distance de sécurité!**

 **Avertissement! Utilisez toujours le poussoir (Fig. 7) pour pousser le matériau dans le tunnel d'alimentation. Ne le poussez pas à la main! Prenez soin du poussoir après utilisation.**

- N'insérez pas trop de matériau car vous risqueriez de bloquer le tunnel d'alimentation.
- Idéalement laissez sécher les matériaux quelques jours avant de les broyer et intercalez-y des branches.
- Vous empêcherez ainsi le couteau de découpe de se bloquer.
- N'insérez pas de matériau tendre, comme des déchets de cuisine, dans la déchiqueteuse.
- Les grandes branches avec des feuilles doivent avoir été complètement découpées avant que vous puissiez insérer à nouveau du matériau.
- Attention! Une fois découpé, le matériau peut tomber de la goulotte de déchargement. Danger!
- Les fentes de ventilation ne doivent pas être recouvertes par le sac de déchets ou par le matériau découpé.

### 6.5 Réglage des lames (Fig. 8)

Le contre-couteau 2 doit se trouver à une distance de 0 mm à 0,50 mm de la lame 1 (fig. 8). Cette distance doit être respectée pour garantir un fonctionnement efficace de l'outil.

**Recommandation!** Les matériaux flexibles ou les rameaux humides peuvent être déchirés et non correctement coupés. Ce problème peut également survenir si les contre-couteaux sont émoussés ou trop usés en raison de l'usage fréquent de l'appareil. La vis d'ajustage des lames se trouve à droite du broyeur (3). Tournez-la vers la droite pour ajuster la distance des lames.

- En cas de matériaux plus légers et faciles à broyer, utilisez une clé Allen pour tourner la vis d'un demi-tour (0,50mm) dans le sens des aiguilles d'une montre.
- Lorsque vous voulez broyer des matériaux lourds (comme des parties plus dures ou volumineuses) il sera probablement nécessaire de les faire passer deux fois par le broyeur. Ainsi, le matériau écrasé pendant le premier passage, n'est broyé que lors du deuxième passage. Pour desserrer la vis d'ajustage (3) utilisez une clé. Allen pour tourner la vis d'un demi-tour dans le sens inverse des aiguilles d'une montre.
- Suite à l'ajustage, vérifiez que les lames broient efficacement. Pour éviter d'endommager le broyeur, il est indispensable de veiller à ce qu'il n'y ait pas de point de contact entre la lame et le contre-couteau.

#### RECOMMANDATION!

1. Veillez à ne pas mettre les déchets de jardin en tas avant de les broyer car ils commencent à se décomposer et à prendre l'humidité, ce qui bloquera le jeu de lames. Dans la majorité des cas, les matériaux secs assurent que le tuyau de déjection reste libre. Gardez toujours quelques branches sèches pour nettoyer le jeu de lames.
2. Lorsque vous êtes en train de broyer, contrôlez régulièrement la quantité de matériaux se trouvant sous le tuyau de déjection ou le bac de ramassage.
3. Le matériau accumulé ne doit jamais atteindre le niveau du tuyau d'éjection du broyeur.
4. Lorsque le bac de ramassage est rempli, éteignez le broyeur à végétaux avec le commutateur MARCHE/ARRÊT et videz la boîte.

#### ATTENTION!

N'insérez pas vos mains dans le tuyau d'éjection du broyeur pour enlever les matériaux broyés lorsque le broyeur est en marche ou branché à la prise.

**RECOMMANDATION!** Lors de l'utilisation normale, n'éteignez pas le broyeur à végétaux tant que des matériaux sont encore dans le jeu de lames. Si le broyeur est prématurément éteint, des morceaux de matériau restés dans l'appareil peuvent bloquer le jeu de lames et faire caler le moteur lorsque vous rallumez le broyeur.

## 7. Dépannage

#### Le moteur ne fonctionne pas

- La protection contre la surcharge s'est enclenchée.
  - Activez la commande du sens de rotation REVERSE. La lame tourne dans le sens inverse et libère les végétaux coincés que vous pouvez retirer. Appuyer sur la commande verte START pour mettre le broyeur en marche.
- Panne de courant
  - Vérifiez le cordon d'alimentation électrique, la prise, les fusibles et le disjoncteur de votre habitation.
- L'interrupteur de sécurité du bac de collecte n'est pas verrouillé en position.
  - Veillez à ce que le bac de collecte soit en position et verrouillé.

#### Le matériau à découper n'est pas entraîné à l'intérieur de la machine

- Le couteau de découpe fonctionne vers l'arrière.
  - Changez le sens de rotation.
- Le matériau est bloqué dans le tunnel d'alimentation
  - Activez la commande du sens de rotation REVERSE (2). Retirez les végétaux de l'entonnoir.
  - Introduisez à nouveau de grosses branches pour éviter à ce que la lame ne saisisse les végétaux déjà broyés.

#### L'entonnoir est bouché

- Retirez les branchages. Utilisez le poussoir pour pousser les branchages ou pour alléger.



**Attention! Ne changer le sens de rotation qu'une fois l'appareil complètement arrêté.**

## 8. Nettoyage et maintenance

#### ATTENTION!

Assurez-vous que le broyeur à végétaux est éteint et débranché de la prise avant de procéder aux opérations de nettoyage et d'entretien. Pour effectuer le nettoyage des lames, portez toujours des gants de protection résistants.

1. Pour conserver la performance du broyeur à végétaux, il doit être maintenu en état de parfaite propreté.
2. Nettoyez toujours le broyeur à végétaux immédiatement après son utilisation.
3. Ne laissez pas sécher et se solidifier des matériaux broyés sur les surfaces du broyeur à végétaux. Ceci a un impact direct et négatif sur la performance du broyeur.
4. Veillez à ce que les conduits de remplissage et d'éjection soient maintenus en état de propreté et dégagés de tout déchet.
5. Vérifiez que tous les écrous, boulons et vis soient correctement serrés.
6. Faites réparer ou changer les pièces défectueuses ou usées par du personnel spécialisé.
7. N'utilisez pas de détergent ou de solvant, car ils pourraient provoquer des dégâts irréparables sur votre machine. Les produits chimiques peuvent détruire les pièces en plastique.
8. Vérifiez de temps en temps que les vis du châssis sont bien serrées.
9. Pour protéger le broyeur de la corrosion en cas de stockage de longue durée, appliquez de l'huile écologique sur la lame.

#### ATTENTION

1. Ne serrez pas trop fermement la vis de réglage du jeu de lames, cela pourrait réduire la durée de vie du broyeur.
2. Faites examiner et entretenir votre broyeur à végétaux par des techniciens qualifiés. N'essayez pas de procéder vous-même à la réparation de l'appareil, sauf si vous disposez de la qualification nécessaire.

## 9. Rangement

Pour protéger le broyeur de la corrosion en cas de stockage de longue durée, appliquez de l'huile écologique sur la lame.

Assurez-vous que le broyeur à végétaux a été nettoyé avec soin avant de le ranger dans un endroit propre et sec hors de la portée des enfants.

## 10. Service après-vente



**Attention! Les travaux de réparation électrique ne doivent être effectués que par un électricien professionnel ou à l'atelier du service après-vente!**

Veillez joindre une description des défauts constatés lors de l'envoi de l'appareil à la réparation.

**Europe** Mantis France SARL  
20, rue des Garennes  
57155 Marly  
France  
Tél.: 0033 3 87 62 88 88

## 11. Recyclage et protection de l'environnement

Ne jetez pas cet appareil avec les ordures ménagères lorsqu'il ne fonctionnera plus. Conformément à la réglementation sur l'élimination des déchets, cet appareil doit être remis à un centre de collecte spécialisé dans les appareils électriques. Votre commune se fera un plaisir de vous fournir les adresses et horaires d'ouverture correspondants. Remettez également les matériaux d'emballage et accessoires usés aux centres de collecte prévus.



**Uniquement en ce qui concerne les pays de l'UE**

**Ne jetez pas les outils électriques avec les ordures ménagères!**

Conformément à la directive européenne 2012/19/CE sur les anciens appareils électriques et électroniques et à la mise en oeuvre de la législation nationale, les outils électriques usés doivent être triés à part et remis à un centre de recyclage.

Alternative de recyclage aux exigences de retour:

Au lieu d'un renvoi, le propriétaire de l'appareil électrique est tenu d'assurer une valorisation. L'ancien appareil peut à ces fins être confié à un centre de reprise qui se chargera de son élimination conformément aux lois nationales sur le recyclage et les déchets. Ne sont pas concernés les accessoires joints aux anciens appareils et les consommables sans composants électriques.

## 12. Données techniques

**Broyeur de végétaux silencieux électrique**

**LH 3000 A**

Tension nominale	V~	230-240
Fréquence nominale	Hz	50
Puissance nominale	W	3000(S6,40%)
Vitesse de rotation au ralenti	tr/m	60

Épaisseur maximale

des branches mm 44

Réservoir collecteur litres 60

Poids kg 23,5

Niveau de pression acoustique  $L_{pA}$  dB(A) 70,3  
(K=3,0 dB)

EN 50434:2014

Niveau de puissance acoustique garanti  $L_{WA}$  dB(A) 92

2000/14/EG

Durée de service S6 40% (à plein: 40 sec., à vide: 60 sec.)

Classe de protection II; Type de protection IP24

Dans un souci de perfectionnement constant, des modifications optiques ou techniques peuvent être effectuées sans avis préalable. Toutes les indications figurant au présent mode d'emploi sont donc sans garantie. Aucun droit ne pourra donc être fait valoir sur la base du mode d'emploi.

**Remarque!** Les caractéristiques ci-dessus correspondent aux capacités MAXIMALES de l'outil. Le diamètre maximal des branches dépend de la dureté du bois.

## 13. Pièces de rechange

Si vous avez besoin d'accessoires ou de pièces de rechange, veuillez vous adresser à notre service après-vente.

Mantis France SARL  
– Service Après Vente –  
20 rue des garennes  
57155 Marly

Où rendez-vous sur:

[www.mantis.fr/mantis-pieces-et-services/](http://www.mantis.fr/mantis-pieces-et-services/)

N'utilisez pour travailler avec cet appareil que des pièces supplémentaires recommandées par notre entreprise. Dans le cas contraire, l'utilisateur ou des personnes se trouvant à proximité pourraient subir de graves blessures et l'appareil pourrait être endommagé.

Lors de la commande de pièces de rechange, les indications suivantes doivent être fournies:

- Type de l'appareil
- Référence de l'appareil

## 14. Conditions de garantie

Indépendamment des obligations ressortant du contrat de vente conclu par le fournisseur avec le consommateur final, nous accordons pour cet appareil la garantie suivante:

La période de garantie est de 24 mois et entre en vigueur à la remise de l'outil qui sera justifiée par présentation du bon d'achat original. En cas d'utilisation commerciale ou de location, la période de garantie se limite à 12 mois. Les pièces d'usure et les dommages dus à l'utilisation de pièces non conformes, à des réparations effectuées avec des pièces non originales, à l'exercice de la force, à des coups, une destruction ou une surcharge intentionnelle du moteur sont exclus de la garantie. Les échanges sous garantie ne concernent que les pièces défectueuses et non les appareils complets. Les réparations sous garantie ne peuvent être effectuées que par des ateliers autorisés ou par le service après-vente de l'usine. La garantie s'éteint en cas d'intervention étrangère au fournisseur agréé.

Les frais de port, d'expédition et autres frais annexes sont à la charge du client.

## 15. Déclaration de Conformité pour la CE

Nous, **MOGATEC Moderne Gartentechnik GmbH, Im Grund 14, 09430 Drebach / OT Griefsbach**, déclarons sous notre seule responsabilité que le produit **Broyeur de végétaux silencieux électrique LH 3000 A**, aisant l'objet de la déclaration sont conformes aux prescriptions fondamentales en matière de sécurité et de santé stipulées dans les Directives de la **2006/42/EG** (directive relative aux machines), **2014/30/EU** (directive EMV), **2011/65/EU** (directive RoHS) et **2000/14/EG** (directives en matière de bruit) modifications incluses. Pour mettre en pratique dans les règles de l'art les prescriptions en matière de sécurité et de santé stipulées dans les Directives de la CEE, il a été tenu compte des normes et/ou des spécifications techniques suivantes:

**EN 60335-1:2012/A11:2014; EN 50434:2014**  
**EN 62233:2008; EN 50581:2012**  
**AfPS GS 2014:01 PAK; IEC 62321:2009**  
**EN 55014-1/A1:2009/A2:2011; EN 55014-2/A2:2008**  
**EN 61000-3-2:2014; EN 61000-3-3:2013**

Niveau de puissance acoustique mesuré 90,1 dB (A)  
Niveau de puissance acoustique garanti 92,0 dB (A)

Procédure d'évaluation de conformité voir **annexe V / directive 2000/14/CE**

L'année de fabrication est indiquée sur la plaque de l'appareil et est également repérable sur le numéro de série consécutif.

Münster, 07.11.2016



Gerhard Knorr, Direction technique Ikra GmbH

La documentation technique est conservée par:  
Gerhard Knorr, Kärcherstraße 57, DE-64839 Münster

<b>Abbildungen</b>	1 - 4
<b>Inhaltsverzeichnis</b>	
<b>1. Allgemeine Sicherheitshinweise für Elektrowerkzeuge</b>	DE-2
1.1 Arbeitsplatz	
1.2 Elektrische Sicherheit	
1.3 Sicherheit von Personen	
1.4 Der Gebrauch und die Pflege von elektrisch betriebenen Geräten	
1.5 Wartung	
<b>2. Sicherheitshinweise für Garten-Häcksler</b>	DE-3
2.1 Vorbereitung	
2.2 Bedienung	
2.3 Wartung und Lagerung	
2.4 Zusätzliche Sicherheitsanweisungen für Geräte mit Absackvorrichtungen	
<b>3. Einsatzbereich</b>	DE-5
<b>4. Verzeichnis des Verpackungsinhalts</b>	DE-5
<b>5. Betriebsanleitung</b>	DE-5
5.1 Montage des Garten-Häckslers	
5.2 Auffangbehälter	
<b>6. Betrieb</b>	DE-6
6.1 Ein-/Ausschalter	
6.2 Drehrichtungsschalter	
6.3 Abbau	
6.4 Bedienungsanweisungen	
6.5 Einstellen des Schneidwerkzeugs	
<b>7. Fehlerbeschreibung</b>	DE-7
<b>8. Reinigung und Wartung</b>	DE-7
<b>9. Lagerung</b>	DE-8
<b>10. Reparaturdienst</b>	DE-8
<b>11. Entsorgung und Umweltschutz</b>	DE-8
<b>12. Technische Daten</b>	DE-8
<b>13. Ersatzteile</b>	DE-8
<b>14. Garantie</b>	DE-9
<b>15. Konformitätserklärung</b>	DE-9



## 1. Allgemeine Sicherheitshinweise für Elektrowerkzeuge

Bitte lesen Sie alle Anweisungen und Warnhinweise genau durch. Die Nichteinhaltung von Anweisungen und Warnhinweisen kann zu einem Stromschlag, zu einem Brand und/oder zu schweren Verletzungen führen. Bitte heben Sie die Anweisungen und die Warnhinweise gut auf. Unter dem Begriff „Gerät“ werden hier elektrisch betriebene Geräte verstanden, entweder mit Netzbetrieb (mit Netzkabel) oder mit Akkubetrieb (ohne Netzkabel).

### 1.1 Arbeitsplatz

- Den Arbeitsbereich immer sauber, gut aufgeräumt und gut ausgeleuchtet halten. Unordentliche und dunkle Bereiche sind unfallträchtig.
- Das Gerät darf nicht in explosiven Bereichen betrieben werden, wie z.B. im Umfeld von entflammaren Flüssigkeiten, Gasen oder Stäuben. Das Gerät kann Funken verursachen, die die Stäube oder Dämpfe zur Explosion bringen können.
- Beim Arbeiten mit dem Gerät müssen andere Personen, vor allem Kinder, immer einen Sicherheitsabstand einhalten. Bei einer Ablenkung durch andere können Sie die Kontrolle über das Gerät verlieren.

### 1.2 Elektrische Sicherheit

- Die Netzspannung muss immer mit den entsprechenden Angaben zur Stromspannung auf dem Typenschild des Geräts übereinstimmen.
- Der Netzstecker des Geräts muss in die Steckdose passen. Der Stecker darf in keiner Weise verändert werden. Verwenden Sie keine Adapterstecker gemeinsam mit schutzgeerdeten Elektrogeräten. Unveränderte Stecker und passende Steckdosen verringern das Risiko eines elektrischen Schlags.
- Vermeiden Sie jeden Körperkontakt mit geerdeten Oberflächen, wie z.B. Rohre, Heizungen, Herde und Kühlschränke. Es besteht ein erhöhtes Risiko für einen elektrischen Schlag, wenn Ihr Körper geerdet ist.
- Halten Sie das Gerät von Regen oder Nässe fern. Das Eindringen von Wasser in das Gerät erhöht das Risiko eines elektrischen Schlags.
- Zweckentfremden Sie das Kabel nicht, um das Gerät zu tragen, um es aufzuhängen oder um den Stecker aus der Steckdose zu ziehen. Halten Sie das Kabel immer von Hitze, Öl, scharfen Kanten oder sich bewegenden Teilen fern. Beschädigte oder verwickelte Kabel erhöhen das Risiko eines elektrischen Schlags.
- Wenn Sie mit dem Gerät im Freien arbeiten (müssen), verwenden Sie nur Verlängerungskabel, die auch für den Außenbereich geeignet sind. Die Anwendung eines für den Außenbereich geeigneten Verlängerungskabels verringert das Risiko eines elektrischen Schlags.

- Wenn der Betrieb des Geräts in feuchter Umgebung nicht vermeidbar ist, verwenden Sie in jedem Fall einen Fehlerstromschutzschalter. Der Einsatz eines Fehlerstromschutzschalters vermindert das Risiko eines elektrischen Schlags.

### 1.3 Sicherheit von Personen

- Seien Sie aufmerksam, achten Sie darauf, was Sie tun, und gehen Sie mit Bedacht an die Arbeit mit einem Elektrogerät. Benutzen Sie das Gerät nicht, wenn Sie müde sind oder wenn Sie unter dem Einfluss von Drogen, Alkohol oder Medikamenten stehen. Ein Moment der Unachtsamkeit beim Gebrauch des Geräts kann zu schweren Verletzungen führen.
- Tragen Sie eine persönliche Schutzausrüstung und immer eine Schutzbrille. Das Tragen von persönlicher Schutzausrüstung, wie Staubmaske, rutschfeste Sicherheitsschuhe, Schutzhelm oder Ohrenschutz, je nach Art und Einsatz des Geräts, verringert das Verletzungsrisiko.
- Vermeiden Sie eine unbeabsichtigte Inbetriebnahme. Vergewissern Sie sich, dass das Gerät ausgeschaltet ist, bevor Sie es an die Stromversorgung anschließen. Wenn Sie beim Tragen des Geräts den Finger am Schalter haben oder das Gerät eingeschaltet an die Stromversorgung anschließen, kann dies leicht zu Unfällen führen.
- Entfernen Sie vor dem Einschalten des Geräts alle Einstellwerkzeuge oder Schraubenschlüssel. Ein Werkzeug oder ein Schlüssel, das/der in einem drehenden Geräteteil verblieben ist, kann zu Verletzungen führen.
- Vermeiden Sie jede nicht normale Körperhaltung. Sorgen Sie für einen sicheren Stand, und halten Sie jederzeit das Gleichgewicht. Dadurch können Sie das Gerät in unerwarteten Situationen besser kontrollieren.
- Tragen Sie immer geeignete Arbeitskleidung. Tragen Sie keine weite Kleidung oder Schmuck. Halten Sie Haare, Kleidung und Handschuhe von sich bewegenden Teilen fern. Locker sitzende oder weite Kleidung, Schmuck oder lange Haare können leicht von den sich bewegenden Teilen erfasst werden.
- Wenn Staubabsaug- und -auffangeinrichtungen montiert werden können, vergewissern Sie sich, dass diese angeschlossen sind und richtig verwendet werden. Die Verwendung einer solchen Vorrichtung kann Gefährdungen durch Staub verringern.

### 1.4 Der Gebrauch und die Pflege von elektrisch betriebenen Geräten

- Überlasten Sie das Gerät nicht. Verwenden Sie für Ihre Arbeit nur dafür geeignetes Gerät. Mit dem passenden Gerät arbeiten Sie besser und sicherer im angegebenen Leistungsbereich.



- Benutzen Sie kein Gerät, dessen Schalter defekt ist. Ein Gerät, das sich nicht mehr ein- oder ausschalten lässt, ist gefährlich und muss repariert werden.
- Nehmen Sie den Netzstecker von der Steckdose ab und/oder entfernen Sie den Akku, bevor Sie Geräteeinstellungen vornehmen, Zubehörteile wechseln oder das Gerät weglegen. Diese Vorsichtsmaßnahme verhindert den unbeabsichtigten Start des Geräts.
- Bewahren Sie unbenutzte Geräte immer außerhalb der Reichweite von Kindern auf. Lassen Sie Personen, die mit diesem Gerät nicht vertraut sind oder die diese Anweisungen nicht gelesen haben, das Gerät nicht benutzen. Elektrisch betriebene Geräte sind gefährlich, wenn sie von unerfahrenen Personen benutzt werden.
- Warten Sie das Gerät regelmäßig, und pflegen Sie es gut. Kontrollieren Sie, dass die beweglichen Teile einwandfrei funktionieren und nicht klemmen, ob Teile gebrochen oder so beschädigt sind, dass die Funktion des Geräts beeinträchtigt ist. Lassen Sie alle beschädigten Komponenten vor dem Einsatz des Geräts reparieren. Viele Unfälle haben ihre Ursache in schlecht gewarteten Geräten.
- Halten Sie Schneidwerkzeuge (Einsätze) scharf und sauber. Sorgfältig gepflegte Schneidwerkzeuge mit scharfen Schneidkanten verkleben sich weniger und sind leichter zu führen.
- Verwenden Sie das Gerät, das Zubehör, die Einsätze usw. entsprechend diesen Anweisungen. Berücksichtigen Sie dabei die Arbeitsbedingungen und die auszuführende Tätigkeit.
- Der Gebrauch von elektrisch betriebenen Geräten für andere als die vorgesehenen Anwendungen kann zu gefährlichen Situationen führen.
- Die Maschine nie mit beschädigten Schutzvorrichtungen oder ohne diese benutzen.
- Hände, sonstige Körperteile und Kleidung weit entfernt vom Fülltrichter und dem Entladeschacht halten.
- Nie mit dem Gesicht und dem übrigen Körper in die Nähe des Fülltrichters gelangen.
- Die Maschine nicht unbeaufsichtigt lassen, den Motor ausstellen und den Stromstecker abnehmen.
- Es dürfen keine harten Gegenstände wie Steine, Flaschen, Dosen oder Metallstücke in den Einlassschacht eingebracht werden. Dadurch kann die Maschine beschädigt werden.
- Blockiert die Maschine, den Motor ausstellen und den Stromstecker ziehen, alle Gegenstände herausnehmen, und die Maschine auf Schäden prüfen.
- Brennt die Sicherung durch oder wird der Überlastschutz ausgelöst, ist dies ein Zeichen für die Überlastung der Maschine und/oder dass zu viele Geräte an demselben Verlängerungskabel angeschlossen sind. Ursache suchen und beheben. Keine stärkere Sicherung einbauen.
- Nicht am Verlängerungskabel ziehen. Das Kabel nicht straff ziehen. Dadurch können die Stecker oder die Kabelisolierung beschädigt werden. Eine derartige Schädigung ist nicht sichtbar, kann aber gefährlich werden.
- Das Verlängerungskabel stets von der Maschine entfernt halten. Den Stecker aus der Steckdose nehmen, und das Kabel regelmäßig auf Schadens- und Alterungsanzeichen prüfen. Die Maschine nicht mit einem beschädigten Verlängerungskabel benutzen.
- Ist das Kabel beschädigt, muss es in einem Fachbetrieb ersetzt werden, um Unglücksfälle zu vermeiden.
- Nie die Maschine durch Ziehen am Kabel bewegen. Die Maschine darf bei laufendem Motor nicht bewegt werden.
- Vor der ersten Benutzung muss der Häcksler vorschriftsmäßig zusammengebaut werden.
- Verwenden Sie nur Verlängerungskabel, die für eine Benutzung im Freien zugelassen sind.
- Vergewissern Sie sich vor Gebrauch des Gerätes, dass die Kabel in einwandfreiem Zustand sind.
- Schalten Sie den Häcksler immer aus, bevor Sie das Kabel bzw. Verlängerungskabel aus der Steckdose nehmen.
- Halten Sie Kinder und Tiere von dem Häcksler fern. Alle anderen Personen müssen sich in sicherem Abstand von dem Häcksler aufhalten, wenn dieser in Betrieb ist.
- Kinder und Personen, die diese Anweisungen nicht gelesen haben oder nicht mit dem Häcksler vertraut sind, dürfen dieses Gerät nicht benutzen.
- Der Benutzer des Gerätes ist gegenüber Dritten verantwortlich, während er mit dem Häcksler arbeitet.
- Der Häcksler darf nur für die bestimmungsgemäße Verwendung eingesetzt werden.

## 1.5 Wartung

- Lassen Sie Ihr Gerät nur von einem qualifizierten Fachbetrieb mit Original-Ersatzteilen oder von unserem Kundendienst reparieren. Damit wird sichergestellt, dass die Sicherheit des Geräts gewährleistet bleibt.

## 2. Sicherheitshinweise für Garten-Häcksler

- Schutzhandschuhe, Schutzbrille und Ohrschutz tragen. Keine lose sitzende Kleidung tragen.
- Stets sicher und im Gleichgewicht stehen. Strecken Sie sich nicht zur Maschine hin.
- Beim Betrieb muss die Maschine gerade auf einer stabilen Fläche stehen.
- Vergewissern Sie sich, dass alle Schrauben und Muttern vor dem Gebrauch fest angezogen wurden.
- Die Maschine nur unter trockenen Bedingungen und nie bei regnerischem Wetter im Freien benutzen.
- Kinder und Personen, die diese Anweisungen nicht gelesen haben oder nicht mit dem Häcksler vertraut sind, dürfen dieses Gerät nicht benutzen.
- Der Benutzer des Gerätes ist gegenüber Dritten verantwortlich, während er mit dem Häcksler arbeitet.
- Der Häcksler darf nur für die bestimmungsgemäße Verwendung eingesetzt werden.



**WARNHINWEIS! Dieses Gerät hat rotierende Schneidmesser!**



**WARNHINWEIS! Die Schneidmesser kommen nicht sofort zum vollständigen Stillstand, nachdem das Gerät ausgeschaltet worden ist.**

- Schalten Sie den Häcksler aus, nehmen Sie den Stecker aus der Steckdose, und warten Sie bis zum vollständigen Stillstand des Schneidmessers, bevor Sie Wartungs- und Reinigungsarbeiten ausführen.
- Es ist verboten, elektrische oder mechanische Sicherheitsvorrichtungen zu entfernen oder zu verändern.
- Benutzen Sie den Häcksler nur bei Tageslicht oder gutem künstlichen Licht.
- Greifen Sie niemals mit Ihren Händen in den Fülltrichter oder in die Auswurföffnung.
- Sollten Sie ungewöhnliche Vibrationen des Häckslers feststellen, schalten Sie den Motor aus, und prüfen Sie umgehend die Ursache für diese Störung. Vibrationen sind generell ein Anzeichen für Störungen.
- Prüfen Sie das Schneidmesser auf festen Sitz, bevor Sie den Häcksler benutzen. Das Gerät darf nur mit ordnungsgemäß eingesetztem Schneidmesser betrieben werden.
- Vor Gebrauch muss der Häcksler sorgfältig untersucht werden. Arbeiten Sie nur mit Geräten, die sich in einem ordnungsgemäßen Zustand befinden. Wenn Sie irgendeinen Schaden oder Fehler an dem Gerät entdecken, der eine Gefahr für den Benutzer darstellen kann, darf das Gerät erst nach Reparatur des Schadens wieder zum Einsatz kommen.
- Aus Sicherheitsgründen müssen abgenutzte oder beschädigte Teile umgehend ersetzt werden. Verwenden Sie nur Original-Ersatzteile. Der Einsatz von Nicht-Originalteilen kann zu Fehlfunktionen und Verletzungen führen.
- Verwenden Sie den Häcksler nur an Orten, an denen er vor Wasser geschützt ist. Das Gerät darf Regen nicht ausgesetzt werden.
- Bewahren Sie den Häcksler an einem trockenen und sicheren Ort und außerhalb der Reichweite von Kindern auf.
- Die Benutzung dieses Gerätes durch jüngere oder behinderte und gebrechliche Personen darf nur unter Aufsicht erfolgen.
- Kinder müssen in der Nähe des Gerätes unter Aufsicht sein, um sicherzustellen, dass sie nicht mit dem Gerät spielen.

## 2.1 Vorbereitung

- Erlauben Sie Kindern nicht, mit diesem Gerät zu arbeiten.
- Benutzen Sie das Gerät nicht in der Gegenwart von Zuschauern.

- Tragen Sie während des Betriebes immer einen Ohrenschutz und eine Schutzbrille.
- Vermeiden Sie Kleidung mit lockerem Sitz oder hängenden Riemen und Bändern.
- Benutzen Sie die Maschine nur mit viel Freiraum (z.B. nicht nahe einer Wand oder sonstigen festen Gegenständen) und auf festem, ebenem Untergrund.
- Betreiben Sie die Maschine nicht auf gepflastertem Untergrund oder Schotter, wo herausgeschleuderte Teile Verletzungen verursachen könnten.
- Vor dem Einschalten der Maschine alle Schrauben, Muttern, Bolzen oder sonstige Fixiermittel auf sicheren Sitz prüfen, ebenso wie das Vorhandensein der Schutz- und Abschirmvorrichtungen. Beschädigte und unleserliche Aufkleber ersetzen.

## 2.2 Bedienung

- Vor dem Einschalten der Maschine in die Befüllkammer sehen, um sich zu vergewissern, dass diese leer ist.
- Sich nicht mit dem Gesicht und dem Körper der Einfüllöffnung nähern.
- Weder Hände und sonstige Körperteile noch Kleidung in den Fülltrichter oder den Auswurfschacht einführen und sich bewegenden Teilen nähern.
- Stets sicher mit beiden Füßen auf dem Boden stehen. Nicht überbeugen. Beim Einführen des Materials nie höher stehen als die Fläche, auf der die Maschine steht.
- Beim Arbeiten mit der Maschine sich stets weit vom Auswurfbereich entfernt aufhalten.
- Bei der Einführung des Materials sehr sorgfältig darauf achten, dass es keine Metallstücke, Steine, Flaschen, Dosen oder sonstige Fremdobjekte enthält.
- Berührt der Schneidmechanismus ein Fremdobjekt oder falls die Maschine beginnt, ungewöhnliche Geräusche oder Vibrationen zu verursachen, schalten Sie den Strom aus, und lassen Sie die Maschine auslaufen (Häcksler muss vom Netz getrennt sein), und gehen Sie dann folgendermaßen vor:
  1. den Schaden überprüfen.
  2. auf lose Teile prüfen und diese anziehen.
  3. jedes beschädigte Bauteil ersetzen oder mit Ersatzteilen gleichwertiger Spezifikation reparieren.
- Lassen Sie das verarbeitete Material sich nicht im Auswurfbereich anhäufen; dies kann einen korrekten Auswurf behindern oder einen Rückschlageneffekt des Materials durch die Einfüllöffnung verursachen.
- Beginnt die Maschine zu verstopfen, dann schalten Sie den Strom aus, (Häcksler muss vom Netz getrennt sein), bevor Sie die Verstopfung beheben. Die Stromeinheit frei von Abfall und sonstigen Ablagerungen halten, um ihre Schädigung oder mögliche Entzündung zu vermeiden. Denken Sie daran, dass bei Bedienung des Einschaltmechanismus von motorbetriebenen Maschinen die Schneidwerkzeuge sich noch weiter bewegen.

- Alle Schutz- und Abweissvorrichtungen in gutem Betriebszustand halten.
- Nicht an den Einstellungen des Motorreglers herumbasteln; der Regler steuert die sichere Höchstbetriebsgeschwindigkeit und schützt den Motor und alle beweglichen Teile vor, durch zu hohe Geschwindigkeiten verursachte, Schädigungen. Bei einem Problem einen Fachbetrieb aufsuchen.
- Schalten Sie immer den Häcksler aus (Stromeinheit muss vom Netz getrennt sein), wenn Sie den Arbeitsbereich verlassen.
- Diese Maschine nicht bei eingeschaltetem Motor (an-)kippen.

### 2.3 Wartung und Lagerung

- Wird die Maschine zwecks Wartung, Inspektion, Lagerung oder Auswechslung eines Zubehörs aus- geschaltet, (Stromeinheit muss vom Netz getrennt sein), vergewissern Sie sich, dass alle beweglichen Teile still stehen und eventuelle Schlüssel abgezogen wurden. Lassen Sie die Maschine vor jeder Inspek- tion, Einstellung usw. erst abkühlen.
- Bei der Wartung der Schneidwerkzeuge darauf ach- ten, dass, auch wenn die Stromquelle sich aufgrund der Schutzsperrvorrichtung nicht einschalten kann, die Schneidwerkzeuge immer noch durch einen Hand- startmechanismus eingeschaltet werden können.

### 2.4 Zusätzliche Sicherheitsanweisungen für Geräte mit Auffangbehälter

- Den Häcksler vor dem Anbringen oder Entfernen des Auffangbehälters ausschalten.

## 3. Einsatzbereich

Dieses Gerät ist lediglich für den privaten Gebrauch und nicht für den professionellen Einsatz vorgesehen. Der Häcksler ist für die Zerkleinerung von organischem Material wie z.B. trockenen Pflanzenresten, Zweigen und Ästen ausgelegt.

Das Gerät darf nicht im gewerblichen Einsatz betrieben werden. Eine andere, darüber hinausgehende Anwen- dung gilt als nicht bestimmungsgemäß.

**Verletzungsgefahr durch nicht bestimmungsgemäße Verwendung!**



**WARNHINWEIS! Bitte lesen Sie vor der Inbetriebnahme des Geräts zu Ihrer eigenen Sicherheit dieses Handbuch und die allgemeinen Sicherheitshinweise gründlich durch. Wenn Sie das Gerät Dritten überlassen, legen Sie diese Gebrauchs- anweisung immer bei.**

## 4. Verzeichnis des Verpackungsinhalts

- Entfernen Sie das Verpackungsmaterial.
- Entfernen Sie die Verpackungs- und Transportsiche- rungen (falls vorhanden).
- Überprüfen Sie, ob der Lieferumfang vollständig ist.
- Kontrollieren Sie das Gerät und die Zubehörteile auf Transportschäden.
- Bewahren Sie die Verpackung nach Möglichkeit bis zum Ablauf der Garantiezeit auf. Danach entsorgen Sie diese bitte umweltgerecht.



**WARNHINWEIS! Verpackungsmaterial ist kein Kinderspielzeug! Kinder dürfen nicht mit Kunststoffbeuteln spielen! Es besteht Erstickungsgefahr!**

1x Leisehäcksler	1x Grundrahmen
2x Radsatz	1x Kleinteilebeutel
2x Standfußsatz	1x Einstellschraube
1x Sammelbehälter	1x Schraubenschlüssel
1x Bedienungsanleitung	

**Wenn Teile fehlen oder beschädigt sind, wenden Sie sich bitte an Ihren Händler.**

## 5. Betriebsanleitung



**WARNHINWEIS! Eventuell benötigen Sie Hilfe bei der Verpackungsentnahme und dem Zusammenbau der Maschine.**

Nachdem Sie den Häcksler ausgepackt und auf Beschä- digung oder Fehler kontrolliert haben, machen Sie bitte Folgendes.

### 5.1 Montage des Garten-Häckslers

- Den Häcksler umdrehen.
- Die beiden Beine nach oben klappen, und die mitge- lieferte Radachse durch die vorgesehenen Öffnungen führen (Abb. 2).
- Die beiden Unterlegscheiben rechts und links über die Radachse schieben (Abb. 3).
- Die mitgelieferten Distanzhülsen auf die Radachsen setzen. Anschließend die Räder und schließlich die Sicherungsmutter mit der Radkappe anbringen.



**WARNHINWEIS: Vorsicht beim Neigen des Geräts auf den Rädern, da seine Ge- wichtsverteilung beim Neigen und fah- renden Transport unausgeglichen ist.**

## 5.2 Auffangbehälter (Abb. 4)

- Schieben Sie den Sammelbehälter in den Grundrahmen. Vergewissern Sie sich, dass der Sammelbehälter über den Führungsschienen läuft.
- Verriegeln Sie den Sammelbehälter mit dem Sicherheitsschalter an seiner Position, indem Sie den Sicherheitsschalter nach oben drücken .

### Entleeren des Sammelbehälters

Wenn Sie durch die Aussparungen an der Oberseite des Grundrahmens schauen, können Sie sehen, wie viel gehäckseltes Material sich im Sammelbehälter befindet. Leeren Sie den Sammelbehälter immer rechtzeitig, um eine Überfüllung zu verhindern.

Gehen Sie wie folgt vor:

- a) Schalten Sie das Gerät am STOP-Schalter aus.
- b) Drücken Sie den Sicherheitsschalter nach unten  (Abb. 4).
- c) Lösen Sie den Sammelbehälter. Nehmen Sie den Sammelbehälter nach vorne heraus.

## 6. Betrieb

### 6.1 Ein-/Ausschalter (Abb. 5)

- Betätigen Sie die grüne Taste START (1), um den Häcksler einzuschalten.
- Betätigen Sie die rote Taste STOP (2), um den Häcksler auszuschalten.

 **HINWEIS! Das Gerät ist mit einem Sicherheitsschalter ausgestattet, so dass es gegen unbeabsichtigten Neustart nach einem Stromausfall geschützt ist.**

### 6.2 Drehrichtungsschalter (Abb. 6)

 **Dieser Häcksler verfügt über einen automatischen Überlastschutz und Drehrichtungsschalter.**

Bei plötzlichem Blockieren kann das Gerät automatisch (3 Sek.) die Drehrichtung ändern. Dabei wird das Material wieder zurück befördert (5 Sek.). Um eine Schädigung des Motors zu verhindern, schaltet der Überlastschalter (1) den Netzanschluss automatisch aus.

Wenn das Schneidmesser nach 5 Sek. immer noch eingeklemmt ist, so dass der Motor nicht mehr laufen kann, betätigen Sie den Drehrichtungsschalter REVERSE (2). Das Schneidmesser dreht in umgekehrter Richtung und gibt das Material frei, so dass Sie es entfernen können. Betätigen Sie die grüne Taste START (3), um den Häcksler einzuschalten.

### 6.3 Abbau

Unter gewissen Umständen, z.B. bei der Einlagerung nach Gebrauch, kann die Maschine auseinandergebaut werden, indem die Montageschritte in umgekehrter Abfolge der vorher beschriebenen Reihenfolge ausgeführt werden.

### 6.4 Bedienungsanweisungen

#### Zufuhr

Führen Sie das zu zerkleinerte Material an der rechten Seite des Trichters ein. Das Schneidmesser zieht das Material automatisch ein.

 **Vorsicht! Wenn das vom Schneidmesser eingezogene Material zu lang ist, sodass es aus dem Gerät herausragt, kann es ausschlagen! Halten Sie einen Sicherheitsabstand ein!**

 **Warnung! Verwenden Sie immer den Stopfer (Abb.7), um Material in den Einfülltrichter zu drücken. Verwenden Sie niemals nur Ihre Hände! Bewahren Sie den Stößel nach der Nutzung gut auf.**

- Führen Sie nur so viel Material zu, dass der Einfülltrichter nicht verstopft wird.
- Häckseln Sie Gartenabfälle, die einige Tage gelagert wurden und verwelkt und feucht sind, abwechselnd mit Zweigen. Dadurch wird eine Blockierung des Schneidmessers verhindert.
- Stecken Sie kein weiches Material, wie z. B. Küchenabfall, in den Häcksler, statt es zu kompostieren.
- Stark verzweigtes Material mit Laub muss ganz zerkleinert sein, bevor neues Material zugeführt werden kann.
- Achten Sie darauf, dass das zerkleinerte Material frei aus dem Auswurfkanal fallen kann – Gefahr einer Aufstauung!
- Die Lüftungsschlitze dürfen nicht vom Abfallbehälter oder dem zerkleinerten Material verdeckt sein.

### 6.5 Einstellen des Schneidwerks (Abb. 8)

Das Gegenmesser 2 sollte so eingestellt sein, dass es einen Abstand von 0 mm bis 0,50 mm vom Schneidmesser 1 hat (Abb. 8). Dieser Abstand sollte eingehalten werden, um den effektiven Betrieb des Geräts zu garantieren.

**Hinweis!** Weiche Materialien oder nasse Zweige können bei falsch eingestelltem Messerabstand zerrissen anstatt sauber geschnitten werden. Das gleiche Problem entsteht auch durch häufige Verwendung stumpf gewordener, abgenutzter Gegenmesser. Auf der rechten Seite des Häckslers finden Sie die Messereinstellschraube (3). Drehen Sie die Schraube zum Nachstellen des Abstands nach rechts.

1. Bei leichterem Material, das sich problemlos schneiden lässt, drehen Sie die Schraube eine halbe Umdrehung (0,50mm) im Uhrzeigersinn.
2. Wenn Sie schwere Materialien häckseln wollen (etwa härtere oder große Teile) kann es erforderlich sein, diese zweimal durch den Häcksler laufen zu lassen; dabei wird das Material im ersten Durchlauf zerquetscht und erst im zweiten geschnitten. Zum Lösen der Einstellschraube (3) die Schraube eine halbe Umdrehung gegen den Uhrzeigersinn drehen.
3. Nachdem Sie die Einstellung vorgenommen haben, prüfen Sie, ob die Messer effektiv schneiden. Um Schäden am Häcksler zu vermeiden, ist darauf zu achten, dass das Schneidmesser das Gegenmesser nicht berührt.

#### HINWEIS!

1. Achten Sie darauf, dass sich Gartenabfälle vor dem Häckseln nicht anhäufen, da diese dann zu kompostieren beginnen, feucht werden und beim Häckseln die Messerbaugruppe verstopfen. Trockenes Material hilft in den meisten Fällen, den Auswurfschacht frei zu halten. Heben Sie stets einige trockene Äste auf, um damit die Messerbaugruppe zu säubern.
2. Kontrollieren Sie beim Häckseln regelmäßig die Menge des gehäckselten Materials unter dem Auswurfschacht oder in der Fangbox.
3. Es darf sich nie so viel gehäckseltes Material anhäufen, dass es bis in den Auswurfschacht des Häckslers reicht.
4. Ist die Fangbox voll, schalten Sie den Gartenhäcksler über den EIN/AUS-Schalter aus und leeren Sie die Box aus.

#### WARNUNG!

Stecken Sie Ihre Hände nicht in den Auswurfschacht des Häckslers, um gehäckseltes Material zu entfernen, solange der Häcksler eingeschaltet oder mit dem Stromnetz verbunden ist.

**HINWEIS!** Schalten Sie den Gartenhäcksler bei normalem Betrieb nicht aus, solange sich noch Häckselgut in der Messerbaugruppe befindet. Wird der Häcksler zu früh ausgeschaltet, können darin verbleibende Materialstücke die Messerbaugruppe verstopfen und den Motor abwürgen, wenn Sie den Häcksler wieder einschalten.

## 7. Fehlerbehebung

#### Motor läuft nicht

- Der Überlastschutz ist aktiviert.
  - Betätigen Sie den Drehrichtungsschalter REVERSE. Das Schneidmesser dreht in umgekehrter Richtung und gibt das Material frei, so dass Sie es entfernen können. Betätigen Sie die grüne Taste START, um den Häcksler einzuschalten.
- Stromausfall
  - Überprüfen Sie das Stromkabel, den Stecker und

die Sicherung Ihres Hausanschlusses sowie den FI-Schutzschalter.

- Der Sicherheitsschalter am Sammelbehälter ist nicht an der korrekten Position verriegelt.
  - Stellen Sie sicher, dass sich der Sammelbehälter an der richtigen Position befindet und verriegelt ist.

#### Zu zerkleinerndes Material wird nicht eingezogen

- Das Schneidmesser läuft rückwärts.
  - Ändern Sie die Drehrichtung.
- Das Material ist im Einfülltrichter verklemt
  - Betätigen Sie den Drehrichtungsschalter REVERSE (2). Ziehen Sie das Material aus dem Einfülltrichter.
  - Führen Sie dicke Zweige erneut so zu, dass das Schneidmesser bereits geschnittene Kerben nicht zuerst erfasst.

#### Die Einfüllöffnung ist verstopft

- Das Geäst aus der Einfüllöffnung herausziehen. Benutzen Sie den Stopfer um Geäst ins Innere zu drücken oder aufzulockern.



**Vorsicht! Ändern Sie die Drehrichtung erst nach vollständigem Stillstand des Häckslers auf die gewünschte Position.**

## 8. Reinigung und Wartung

#### WARNUNG!

Stellen Sie sicher, dass der Gartenhäcksler ausgeschaltet und vom Stromnetz getrennt ist, bevor Sie Reinigungs- und Wartungsarbeiten am Gerät durchführen. Tragen Sie zum Reinigen der Schneidmesser stets feste Schutzhandschuhe.

1. Um die Leistungsfähigkeit des Gartenhäckslers zu erhalten, muss er sauber gehalten werden.
2. Reinigen Sie den Gartenhäcksler stets direkt nach Gebrauch.
3. Lassen Sie gehäckseltes Material nicht auf den Flächen des Gartenhäckslers antrocknen und aushärten. Dies wirkt sich unmittelbar in negativer Weise auf die Häckselleistung aus.
4. Achten Sie darauf, dass Einfüll- und Auswurfschacht sauber gehalten werden und frei sind von Abfallmaterial.
5. Vergewissern Sie sich, dass alle Muttern, Bolzen und Schrauben fest und sicher sitzen.
6. Lassen Sie defekte oder abgenutzte Teile stets von qualifiziertem Fachpersonal reparieren bzw. austauschen.
7. Keine Reinigungs- oder Lösungsmittel verwenden, da diese irreparable Schäden an Ihrer Maschine verursachen könnten. Chemikalien können die Kunststoffteile zerstören.
8. Die Festigkeit der Befestigungsschrauben des Gestells sollten von Zeit zu Zeit überprüft werden.

- Um den Häcksler vor Korrosion bei einer Lagerung während längerer Lagerzeiten zu schützen, behandeln Sie das Schneidmesser mit umweltfreundlichem Öl.

#### VORSICHT

- Ziehen Sie die Schneidwerk-Einstellschraube nicht zu fest an, da dies die Lebensdauer des Häckslers verringert.
- Lassen Sie Ihren Gartenhäcksler von qualifizierten Servicetechnikern inspizieren und warten. Versuchen Sie nicht, das Gerät selbst zu reparieren, es sei denn, Sie besitzen eine entsprechende Qualifikation.

## 9. Lagerung

Um den Häcksler vor Korrosion bei einer Lagerung während längerer Lagerzeiten zu schützen, behandeln Sie das Schneidmesser mit umweltfreundlichem Öl.

Stellen Sie sicher, dass der Gartenhäcksler sorgfältig gereinigt wurde, bevor er an einem sauberen, trockenen Ort ausserhalb der Reichweite von Kindern gelagert wird.

## 10. Reparaturdienst



**Achtung! Elektrische Reparaturarbeiten dürfen nur von einem Elektrofachmann bzw. Kundendienstwerkstatt durchgeführt werden!**

Bitte beschreiben Sie bei der Einsendung zur Reparatur den von Ihnen festgestellten Fehler.

**Europa** MANTIS SARL  
Verbindungsbüro Deutschland  
Lebacher Strasse 4  
66113 SAARBRÜCKEN

## 11. Entsorgung und Umweltschutz

Sollte dieser Häcksler eines Tages so intensiv genutzt worden sein, dass Sie ersetzt werden muss oder Sie keine Verwendung mehr dafür haben, denken Sie bitte an den Umweltschutz. Elektrogeräte, Zubehör und Verpackung gehören nicht in den normalen Hausmüll, sondern sollen einer umweltgerechten Wiederverwendung gemäß örtlichen Vorschriften zugeführt werden.



**Nur für EU-Länder**  
**Werfen Sie Elektrowerkzeuge nicht in den Hausmüll!**

Gemäß europäischer Richtlinie 2012/19/EG über Elektro- und Elektronik- Altgeräte und Umsetzung in nationales Recht müssen verbrauchte Elektrowerkzeuge getrennt gesammelt werden und einer umweltgerechten Wiederverwertung zugeführt werden.

Recycling-Alternative zur Rücksendeaufforderung:

Der Eigentümer des Elektrogerätes ist alternativ anstelle der Rücksendung zur Mitwirkung bei der sachgerechten Verwertung im Falle der Eigentumsaufgabe verpflichtet. Das Altgerät kann hierfür auch einer Rücknahmestelle überlassen werden, die eine Beseitigung im Sinne der nationalen Kreislaufwirtschafts und Abfallgesetze durchführt. Nicht betroffen sind den Altgeräten beigelegte Zubehörteile und Hilfsmittel ohne Elektrobestandteile.

## 12. Technische Daten

Elektrischer Leisehäcksler	LH 3000 A	
Nennspannung	V~	230-240
Nennfrequenz	Hz	50
Nennleistung	W	3000 (S6,40%)
Leerlaufdrehzahl	U/min	60
Maximale Astdicke	mm	44
Auffangbehälter	Liter	60
Gewicht	kg	23,5
Schalldruckpegel (EN 50434A:2014)	dB(A)	70,3 (K=3)
Schalleistungspegel L <sub>WA</sub> (2000/14/EG)	dB(A)	92

Betriebsdauer S6 40% (Vollast: 40 sec., Leerlauf: 60 sec.)

Schutzklasse II; Schutzart IP24

Technische und optische Veränderungen können im Zuge der Weiterentwicklung ohne Vorankündigung vorgenommen werden. Alle Angaben dieser Gebrauchsanweisung sind deshalb ohne Gewähr. Rechtsansprüche, die aufgrund der Gebrauchsanweisung gestellt werden, können daher nicht geltend gemacht werden.

## 13. Ersatzteile

Falls Sie Zubehör oder Ersatzteile benötigen, wenden Sie sich bitte an unseren Service.

Tel.nr.: 0180 3000 208 (9 Cent/Min.)

Oder besuchen Sie unsere Webseite:  
[www.mantis.de.com/ersatzteile-und-hilfe/](http://www.mantis.de.com/ersatzteile-und-hilfe/)

Verwenden Sie für die Arbeit mit diesem Gerät keinerlei Zusatzteile ausser denjenigen, die von unserem Unternehmen empfohlen werden. Andernfalls können der Bediener oder in der Nähe befindliche Unbeteiligte ernsthafte Verletzungen erleiden, oder das Gerät kann beschädigt werden.

Bei der Ersatzteilbestellung sollten folgende Angaben gemacht werden:

- Typ des Gerätes
- Artikelnummer des Gerätes



## 14. Gewährleistung- und Garantiebedingungen

Für dieses Elektrowerkzeug leisten wir unabhängig von den Verpflichtungen des Händlers aus dem Kaufvertrag gegenüber dem Endabnehmer wie folgt Garantie:

Die Garantiezeit beträgt 24 Monate und beginnt mit der Übergabe die durch Originalkaufbeleg nachzuweisen ist. Bei kommerziellem Einsatz sowie Verleih reduziert sich die Garantiezeit auf 12 Monate. Ausgenommen von der Garantie sind Verschleißteile und Schäden die durch Verwendung falscher Zubehörteile, Reparaturen mit Nichtoriginalteilen, Gewaltanwendungen, Schlag und Bruch sowie mutwillige Motorüberlastung entstanden sind. Garantiaustausch erstreckt sich nur auf defekte Teile, nicht auf komplette Geräte. Garantiereparaturen dürfen nur von autorisierten Werkstätten oder vom Werkskundendienst durchgeführt werden. Bei Fremdeingriff erlischt die Garantie.

Porto, Versand- und Nachfolgekosten gehen zu Lasten des Käufers.

## 15. EG-Konformitätserklärung

Wir, **MOGATEC Moderne Gartentechnik GmbH, Im Grund 14, 09430 Drebach / OT Griefsbach**, erklären in alleiniger Verantwortung, dass das Produkt **Elektrischer Leisehäcksler LH 3000 A**, auf das sich diese Erklärung bezieht, den einschlägigen Sicherheits- und Gesundheitsanforderungen der EG-Richtlinie **2006/42/EG** (Maschinenrichtlinie), **2014/30/EU** (EMV-Richtlinie), **2011/65/EU** (RoHS-Richtlinie) und **2000/14/EG** (Geräuschrichtlinie) einschließlich Änderungen entspricht. Zur sachgerechten Umsetzung der in den EG-Richtlinien genannten Sicherheits- und Gesundheitsanforderungen wurden folgende Normen und/oder technische Spezifikation(en) herangezogen:

**EN 60335-1:2012/A11:2014; EN 50434:2014**

**EN 62233:2008; EN 50581:2012**

**AfPS GS 2014:01 PAK; IEC 62321:2009**

**EN 55014-1/A1:2009/A2:2011; EN 55014-2/A2:2008**

**EN 61000-3-2:2014; EN 61000-3-3:2013**

gemessener Schallleistungspegel 90,1 dB (A)  
garantierter Schallleistungspegel 92,0 dB (A)

Konformitätsbewertungsverfahren nach  
**Anhang V / Richtlinie 2000/14/EG**

Das Baujahr ist auf dem Typschild aufgedruckt und zusätzlich anhand der fortlaufenden Seriennummer feststellbar.

Münster, 07.11.2016



Gerhard Knorr, Technische Leitung Ikra GmbH

Aufbewahrung der technischen Unterlagen:  
Gerhard Knorr, Kärcherstraße 57, DE-64839 Münster

